

МИНИСТЕРСТВО ОБОРОНЫ СССР



*Для служебного
пользования*

Экз. №

РУКОВОДСТВО

**ПО 5,45-мм
АВТОМАТУ КАЛАШНИКОВА
(АК74, АКС74,
АК74Н, АКС74Н)
И 5,45-мм РУЧНОМУ
ПУЛЕМЕТУ КАЛАШНИКОВА
(РПК74, РПКС74,
РПК74Н, РПКС74Н)**



МИНИСТЕРСТВО ОБОРОНЫ СССР



*Для служебного
пользования*

РУКОВОДСТВО
ПО 5,45-мм
АВТОМАТУ КАЛАШНИКОВА
(АК74, АКС74,
АК74Н, АКС74Н)
И 5,45-мм РУЧНОМУ
ПУЛЕМЕТУ КАЛАШНИКОВА
(РПК74, РПКС74,
РПК74Н, РПКС74Н)

*Введено в действие приказом главнокомандующего
Сухопутными войсками от 24 июня 1975 года № 34*

Ордена Трудового Красного Знамени
ВОЕННОЕ ИЗДАТЕЛЬСТВО
МИНИСТЕРСТВА ОБОРОНЫ СССР
МОСКВА — 1976

Настоящее Руководство разработано Главным управлением боевой подготовки Сухопутных войск.

ЧАСТЬ ПЕРВАЯ

УСТРОЙСТВО АВТОМАТА (ПУЛЕМЕТА), ОБРАЩЕНИЕ С НИМ, УХОД И СБЕРЕЖЕНИЕ

Глава I

ОБЩИЕ СВЕДЕНИЯ

Назначение и боевые свойства автомата (пулемета)

1. 5,45-мм автомат Калашникова (рис. 1) является индивидуальным оружием, а 5,45-мм ручной пулемет Калашникова (рис. 2) является оружием стрелкового отделения. Они предназначены для уничтожения живой силы и поражения огневых средств противника. Для поражения противника в рукопашном бою к автомату присоединяется штык-нож. Для стрельбы и наблюдения в условиях естественной ночной освещенности к автоматам АК74Н, АКС74Н и пулеметам РПК74Н, РПКС74Н* присоединяется ночной стрелковый прицел универсальный (НСПУ).

2. Для стрельбы из автомата (пулемета) применяются патроны с обыкновенными (со стальным сердечником) и трассирующими пулями.

* Дополнительные буквы у сокращенного наименования автомата (пулемета) обозначают: «Н» — с ночным прицелом; «С» — со складывающимся прикладом.



Рис. 1. Общий вид 5,45-мм
а — с постоянным прикладом (АК74); б — со складывающимся прицелом (АК74Н); в — со складывающимся



в

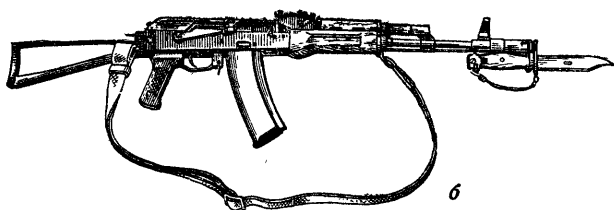
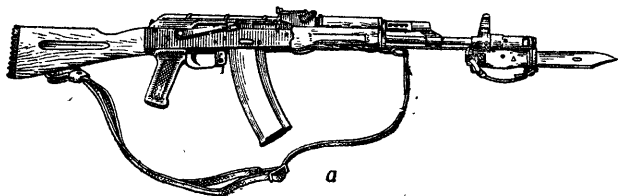
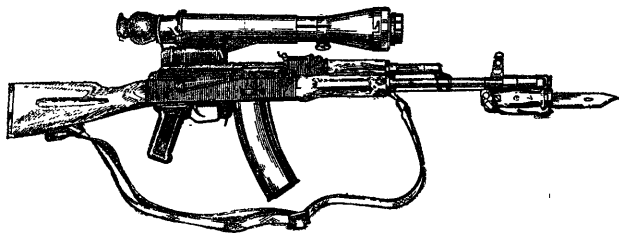
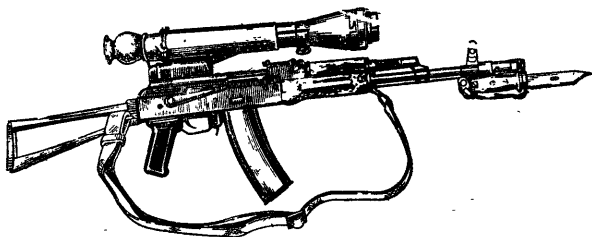

а

автомата Калашникова:

прикладом (АКС74); *в* — с постоянным прикладом и ночным, прикладом и ночным прицелом (АКС74Н)



Рис. 2. Общий вид 5,45-мм ручного пулемета Калашникова:

а — с постоянным прикладом (РПК74); б — со складывающимся прикладом (РПКС74) в — с ночным прицелом (РПК74Н); у РПКС74Н ремень крепится как у РПКС74

Из автомата (пулемета) ведется автоматический или одиночный огонь. Автоматический огонь является основным видом огня: он ведется короткими (до 5 выстрелов) и длинными (из автомата — до 10 выстрелов, из пулемета — до 15 выстрелов) очередями и, непрерывно. Подача патронов при стрельбе производится из коробчатого магазина емкостью: у автомата — на 30 патронов, у пулемета — на 45 патронов. Магазины автомата и пулемета взаимозаменяемы.

Прицельная дальность стрельбы у автомата (пулемета) — 1000 м. Наиболее действительный огонь по наземным целям: у автомата — на дальности до 500 м, у пулемета — на дальности до 600, а по самолетам, вертолетам и парашютистам у автомата и пулемета — на дальности до 500 м. Сосредоточенный огонь из автоматов и пулеметов по наземным групповым целям ведется на дальность до 1000 м.

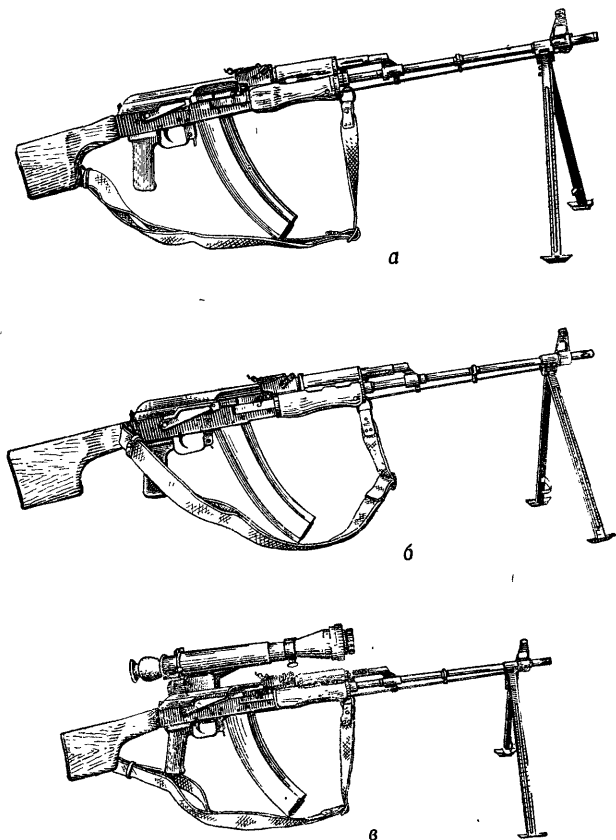
Дальность прямого выстрела: у автомата по грудной фигуре — 440 м, по бегущей фигуре — 625 м; у пулемета по грудной фигуре — 460 м, по бегущей фигуре — 640 м.

Темп стрельбы около 600 выстрелов в минуту.

Боевая скорострельность: при стрельбе очередями из автомата — до 100, из пулемета — до 150 выстрелов в минуту; при стрельбе одиночными выстрелами из автомата — до 40, из пулемета — до 50 выстрелов в минуту.

Вес автомата без штыка-ножа со снаряженным патронами пластмассовым магази-

ном: АК74 — 3,6 кг; АК74Н — 5,9 кг; АКС74 — 3,5 кг; АКС74Н — 5,8 кг. Вес штыка-ножа с ножнами — 490 г.

Вес пулемета со снаряженным патронами пластмассовым магазином: РПК74 — 5,46 кг; РПК74Н — 7,76 кг; РПКС74 — 5,61 кг; РПКС74Н — 7,91 кг.

Другие данные об автомате (пулемете), приведены в приложениях 1—6.

Понятие об устройстве автомата (пулемета) и работе его частей

3. Автомат (пулемет) состоит из следующих основных частей и механизмов (рис. 3):

- ствола со ствольной коробкой, прицельным приспособлением, прикладом и пистолетной рукояткой;
- крышки ствольной коробки;
- затворной рамы с газовым поршнем;
- затвора;
- возвратного механизма;
- газовой трубки со ствольной накладкой;
- ударно-спускового механизма;
- цевья;
- магазина.

Кроме того, у автомата имеется дульный тормоз-компенсатор и штык-нож, а у пулемета — пламегаситель и сошка.

В комплект автомата (пулемета) входят: принадлежность, ремень и сумка (у пулемета две сумки) для магазинов; в комплект автомата (пулемета) со складывающимся прикладом, кроме того, входит чехол для автомата

(пулемета) с карманом для магазина, а в комплект автомата (пулемета) с ночным прицелом входит также ночной стрелковый прицел универсальный.

4. Автоматическое действие автомата (пулемета) основано на использовании энергии пороховых газов, отводимых из канала ствола в газовую камору.

При выстреле часть пороховых газов, следующих за пулей, устремляется через отверстие в стенке ствола в газовую камору, давит на переднюю стенку газового поршня и отбрасывает поршень и затворную раму с затвором в заднее положение. При отходе затворной рамы назад происходит отпирание затвора, затвор извлекает из патронника гильзу и выбрасывает ее наружу; затворная рама сжимает возвратную пружину и взводит курок (ставит его на взвод автоспуска).

В переднее положение затворная рама с затвором возвращается под действием возвратного механизма, затвор при этом досылает очередной патрон из магазина в патронник и закрывает канал ствола, а затворная рама выводит шептало автоспуска из-под взвода автоспуска курка. Курок становится на боевой взвод. Запирание затвора осуществляется его поворотом вокруг продольной оси вправо, в результате чего боевые выступы затвора заходят за боевые упоры ствольной коробки.

Если переводчик установлен на автоматический огонь, то стрельба будет продолжаться до тех пор, пока нажат спусковой крючок и в магазине есть патроны.

10 Часть первая. Устройство автомата (пулемета)

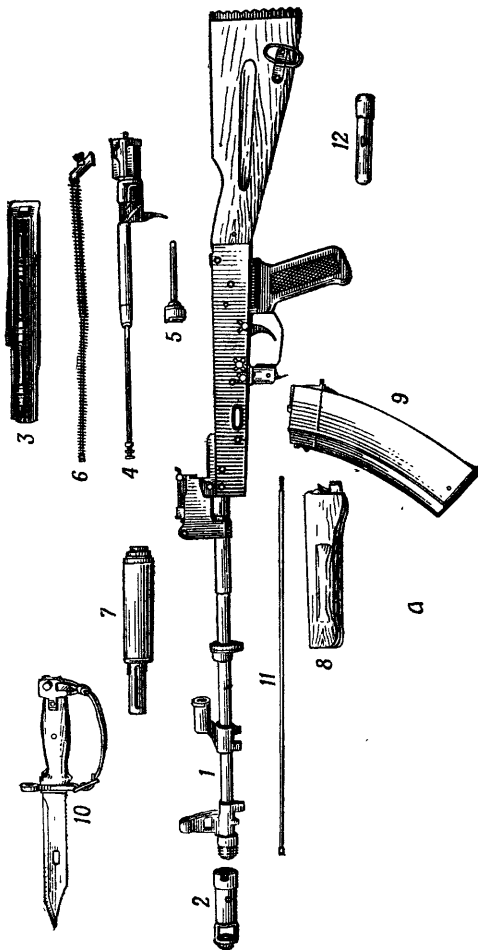



Рис. 3. Основные части и механизмы автомата (пулемета) и его принадлежности:
a — автомата; *б* — пулемета; 1 — ствол со ствольной коробкой, с ударно-спусковым механизмом, прицельным приспособлением, прикладом и pistolетной рукояткой, а у пулемета и с сошкой, 2 — дульный тормоз-компенсатор; 3 — крышка ствольной коробки; 4 — затворная рама с газовым поршнем; 5 — затвор; 6 — возвратный механизм; 7 — газовая трубка со ствольной накладкой; 8 — цевье; 9 — магазин; 10 — магазин; 11 — штык-нож; 12 — пенал принадлежности; 13 — пламегаситель

Если переводчик установлен на одиночный огонь, то при нажатии на спусковой крючок произойдет только один выстрел; для производства следующего выстрела необходимо отпустить спусковой крючок и нажать на него снова.

Глава II

РАЗБОРКА И СБОРКА АВТОМАТА (ПУЛЕМЕТА)

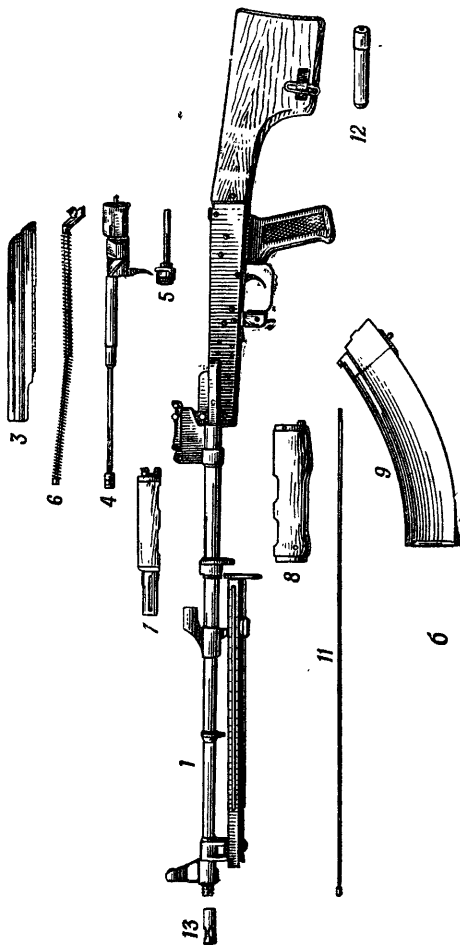
5. Разборка автомата (пулемета) может быть неполная и полная: неполная — для чистки, смазки и осмотра автомата (пулемета); полная — для чистки при сильном загрязнении автомата (пулемета), после нахождения его под дождем или в снегу и при ремонте. Излишне частая разборка автомата (пулемета) вредна, так как ускоряет изнашивание частей и механизмов.

Разборку и сборку автомата (пулемета) производить на столе или чистой подстилке; части и механизмы класть в порядке разборки, обращаться с ними осторожно, не класть одну часть на другую и не применять излишних усилий и резких ударов. При сборке автомата (пулемета) сличить номера на его частях; у каждого автомата (пулемета) номеру на ствольной коробке должны соответствовать номера на газовой трубке, затворной раме, затворе, крышке ствольной коробки и других частях.

Обучение разборке и сборке на боевых автоматах (пулеметах) допускается лишь в исключительных случаях и с соблюдением особой

осторожности в обращении с частями и механизмами.

Перед разборкой пулемета установить его на сошку дульной частью влево, для чего освободить ноги сошки от пружинной застёжки и отвести сошку от ствола так, чтобы ее ноги заняли фиксированное положение. В конце сборки пулемета сложить ноги сошки, для чего, удерживая пулемет левой рукой в вертикальном положении, правой рукой (несколько сводя ноги сошки) прижать их к стволу и закрепить пружинной застёжкой.

6. Порядок неполной разборки автомата (пулемета):

1) **Отделить магазин.** Удерживая автомат (пулемет) левой рукой за шейку приклада или цевье, правой рукой обхватить магазин (рис. 4); нажимая большим пальцем на защелку, подать нижнюю часть магазина вперед и отделить его. После этого проверить, **нет ли патрона в патроннике**, для чего опустить переводчик вниз, поставив его в положение «АВ» или «ОД»; отвести рукоятку затворной рамы назад, осмотреть патронник, отпустить рукоятку затворной рамы и спустить курок с боевого взвода.

При разборке автомата (пулемета) с ночным прицелом после отделения магазина отделить ночной прицел, для чего отвести ручку зажимного устройства влево и назад, сдвигая прицел назад, отделить его от автомата (пулемета).

2) **Вынуть пенал принадлежности из гнезда приклада.** Утопить пальцем правой руки крышку гнезда так, чтобы пенал под действием пружины вышел из гнезда; раскрыть пенал и вынуть из него протирку, ершик, отвертку и выколотку.



Рис. 4. Отделение магазина

У автоматов со складывающимся прикладом пенал носится в кармане сумки для магазинов.

3) **Отделить шомпол.** Оттянуть конец шомпола от ствола так, чтобы его головка вышла из-под упора на основании мушки (рис. 5), и вынуть шомпол. При затруднительном отделении шомпола разрешается пользоваться выколоткой, которую следует вставить в отверстие головки шомпола, оттянуть от ствола конец шомпола и вынуть его.

4) **Отделить у автомата дульный тормоз-компенсатор, у пулемета — пламегаситель** (рис. 6). Утопить отверткой фиксатор дульного тормоза-компенсатора (пламегасителя).

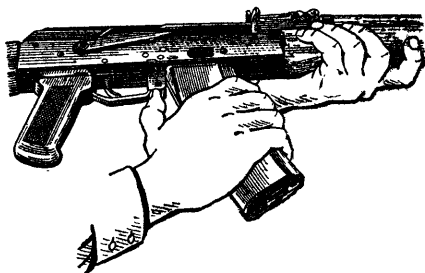
Свернуть дульный тормоз-компенсатор (пламегаситель) с резьбового выступа основания мушки (со ствола), вращая его против хода часовой стрелки. В случае чрезмерно тугого вращения дульного тормоза-компенсатора



Рис. 5. Отделение шомпола



Рис. 6. Отделение пламегасителя

(пламегасителя) допускается производить отворачивание его с помощью выколотки (шомпола), вставленной в окна дульного тормоза-компенсатора (щели пламегасителя).

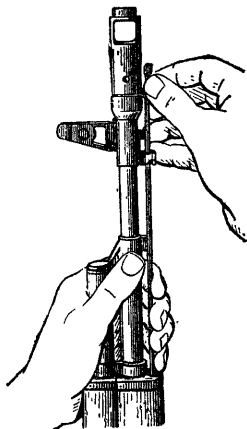
5) **Отделить крышку ствольной коробки.**левой рукой обхватить шейку приклада, большим пальцем этой руки нажать на выступ направляющего стержня возвратного механизма, правой рукой приподнять вверх зад-

ную часть крышки ствольной коробки (рис. 7) и отделить крышку.

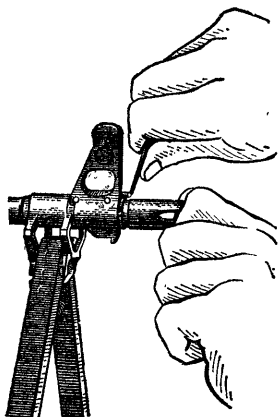
6) **Отделить возвратный механизм.** Удерживая автомат (пулемет) левой рукой за шейку приклада, правой подать вперед направляю-



Рис. 7. Отделение крышки ствольной коробки

щий стержень возвратного механизма до выхода его пятки из продольного паза ствольной коробки; приподнять задний конец направляющего стержня (рис. 8) и извлечь возвратный механизм из канала затворной рамы.

7) **Отделить затворную раму с затвором.** Продолжая удерживать автомат (пулемет) левой рукой, правой отвести затворную раму назад до отказа, приподнять ее вместе с затвором (рис. 9) и отделить от ствольной коробки.

8) **Отделить затвор от затворной рамы.** Взять затворную раму в левую руку затвором

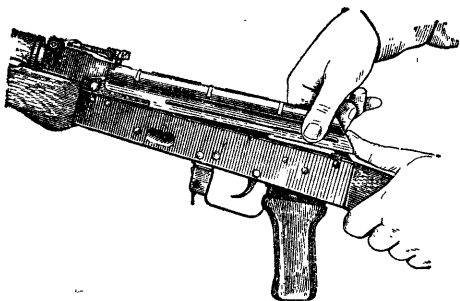

Рис. 8. Отделение возвратного механизма



Рис. 9. Отделение затворной рамы с затвором

кверху (рис. 10); правой рукой отвести затвор назад, повернуть его так, чтобы ведущий выступ затвора вышел из фигурного выреза затворной рамы, и вывести затвор вперед.

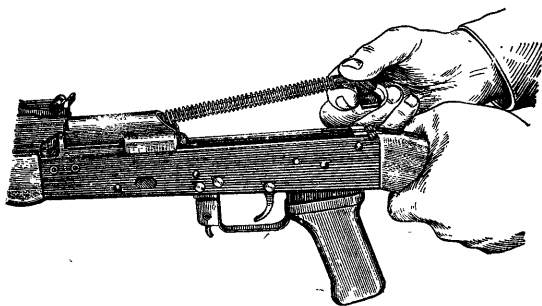

Рис. 10. Отделение затвора от затворной рамы

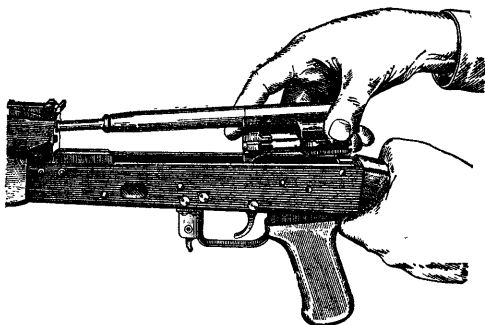
9) Отделить газовую трубку со ствольной накладкой. Удерживая автомат (пулемет) левой рукой, правой надеть пенал принадлежности прямоугольным отверстием на выступ замыкателя газовой трубки, повернуть замыкатель от себя до вертикального положения (рис. 11) и снять газовую трубку с патрубком газовой камеры.

7. Порядок сборки автомата (пулемета) после неполной разборки:

1) Присоединить газовую трубку со ствольной накладкой. Удерживая автомат (пуле-

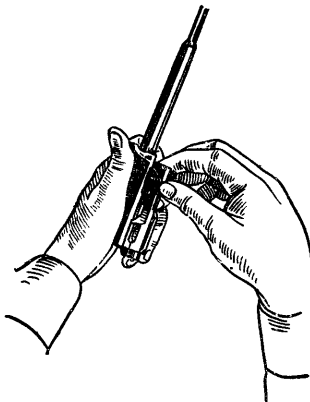
мет) левой рукой, правой надвинуть газовую трубку передним концом на патрубок газовой камеры и плотно прижать задний конец ствольной накладки к стволу; повернуть с по-



Рис. 11. Поворот замыкателя газовой трубки с помощью пенала принадлежности

мощью пенала принадлежности замыкатель на себя до входа его фиксатора в выем на колодке прицела.

2) **Присоединить затвор к затворной раме.** Взять затворную раму в левую руку, а затвор в правую и вставить его цилиндрической частью в канал рамы; повернуть затвор так, чтобы его ведущий выступ вошел в фигурный вырез затворной рамы, и продвинуть затвор вперед.

3) **Присоединить затворную раму с затвором к ствольной коробке.** Взять затворную раму в правую руку так, чтобы затвор удерживался большим пальцем в переднем поло-

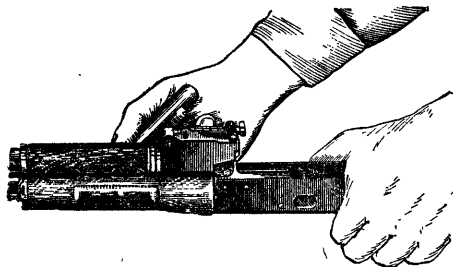
жении. Лево́й руко́й обхва́тить шейку приклада, право́й ввести газовый поршень в полость колодки прицела и продвинуть затворную раму вперед настолько, чтобы отгибы ствольной коробки вошли в пазы затворной рамы, небольшим усилием прижать ее к ствольной коробке и продвинуть вперед.

4) **Присоединить возвратный механизм.** Право́й руко́й ввести возвратный механизм в канал затворной рамы; сжимая возвратную пружину, подать направляющий стержень вперед и, опустив несколько книзу, ввести его пятку в продольный паз ствольной коробки.

5) **Присоединить крышку ствольной коробки.** Вставить крышку ствольной коробки передним концом в полукруглый вырез на колодке прицела; нажать на задний конец крышки ладонью правой руки вперед и книзу так, чтобы выступ направляющего стержня возвратного механизма вошел в отверстие крышки ствольной коробки.

6) **Спустить курок с боевого взвода и поставить на предохранитель.** Нажать на спусковой крючок и поднять переводчик вверх до отказа.

7) **Присоединить у автомата дульный тормоз-компенсатор, у пулемета — пламегаситель.** Навернуть дульный тормоз-компенсатор (пламегаситель) на резьбовой выступ основания мушки (на ствол) до упора. Если паз дульного тормоза-компенсатора (пламегасителя) не совпал с фиксатором, необходимо отвернуть дульный тормоз-компенсатор или пламе-

гаситель (не более одного оборота) до совмещения паза с фиксатором.

8) **Присоединить шомпол.**

9) **Вложить пенал в гнездо приклада.** Уложить протирку, ершик, отвертку и выколотку в пенал и закрыть его крышкой, вложить пе-



Рис. 12. Вкладывание пенала принадлежности в гнездо приклада

нал дном в гнездо приклада (рис. 12) и утопить его так, чтобы гнездо закрылось крышкой. У автоматов со складывающимся прикладом пенал убирается в карман сумки для магазинов.

10) **Присоединить магазин к автомату (пулемету).** Удерживая автомат (пулемет) левой рукой за шейку приклада или цевье, правой ввести в окно ствольной коробки зацеп магазина (рис. 13) и повернуть магазин на себя так, чтобы защелка заскочила за опорный выступ магазина.

При сборке автомата (пулемета) с ночным прицелом после присоединения магазина при-

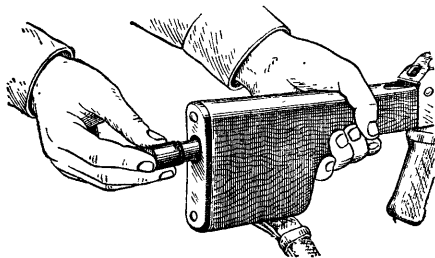
соединить прицел НСПУ. Взять автомат (пулемет) за цевье, совместить паз зажимного устройства прицела с планкой оружия; убедившись в том, что рукоятка зажимного устройства находится в заднем положении, продвинуть прицел вперед до упора и закрепить его, повернув рукоятку вперед до отказа.



Рис. 13. Присоединение магазина

8. Порядок полной разборки автомата (пулемета):

1) Произвести неполную разборку, руководствуясь ст. 6.

2) Разобрать магазин. Взять магазин в левую руку крышкой вверх (выпуклой частью от себя); правой рукой с помощью выколотки утопить выступ стопорной планки в отверстие на крышке магазина, большим пальцем левой руки сдвинуть крышку несколько вперед (рис. 14), правой рукой снять крышку с корпуса, удерживая при этом стопорную планку

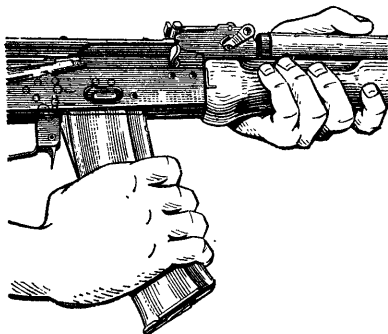
большим пальцем левой руки; постепенно освобождая пружину, вынуть ее вместе со стопорной планкой и подавателем из корпуса магазина; отделить подаватель от пружины.



Рис. 14. Отделение крышки магазина



Рис. 15. Отделение муфты возвратного механизма

3) Разобрать возвратный механизм. Взять возвратный механизм в левую руку, поставить направляющий стержень вертикально пяткой книзу на стол или упор, сжать возвратную пружину вниз, правой рукой развести концы

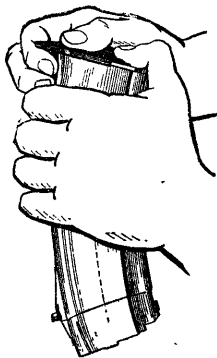
подвижного стержня и отделить муфту (рис. 15); снять пружину с направляющего стержня; отделить подвижный стержень от направляющего стержня.

4) **Разобрать затвор.** Вытолкнуть выколоткой шпильку, удерживающую ударник и ось выбрасывателя (рис. 16), и извлечь ударник из канала затвора; вытолкнуть выколоткой ось выбрасывателя. Отжимая большим пальцем правой руки зацеп выбрасывателя (от центра затвора) и придерживая его указательным пальцем, извлечь выбрасыватель с пружиной из паза затвора.

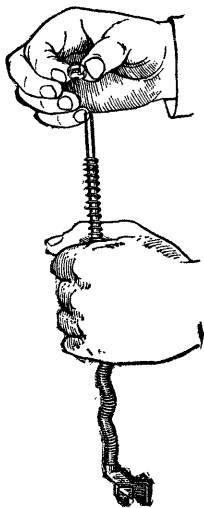

Рис. 16. Выталкивание шпильки при отделении выбрасывателя и ударника от затвора

5) **Разобрать ударно-спусковой механизм** (разборка и сборка производятся под руководством офицера или мастера по ремонту вооружения):

— **отделить узел спускового механизма:** удерживая автомат (пулемет) левой рукой за ствольную коробку, правой с помощью выколотки нажать на рычаг автоспуска и разъединить шептало автоспуска с курком; спустить курок с боевого взвода; тонким концом выколотки поднять левый конец боевой пружины и пальцами завести его за боевой взвод курка; отверткой вывести длинный конец пружины

жины автоспуска из кольцевой проточки оси спускового крючка; выколоткой продвигая ось спускового крючка влево, вынуть ее; тонким концом выколотки поднять правый конец боевой пружины и паль-

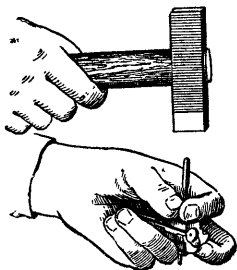

Рис. 17. Заведение правого конца боевой пружины за боевой взвод курка

цами завести его за боевой взвод курка (рис. 17); извлечь из ствольной коробки узел спускового механизма, состоящий из спускового крючка, шептала с пружиной, замедлителя с пружиной и трубчатой оси;

— разобрать узел спускового механизма

(производится при сильном загрязнении): взять узел спускового механизма в левую руку, сдвинуть трубчатую ось вправо, а затем, прижимая шептало одиночного огня большим пальцем левой руки вниз и удерживая замедлитель указательным и большим пальцами этой руки, вынуть трубчатую ось (рис. 18), отделить замедлитель, его пружину и шептало с пружиной от спускового крючка;

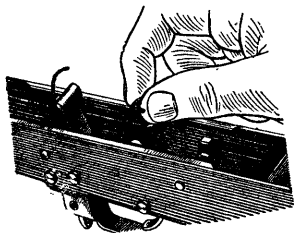
— отделить курок: нажимая отверткой на длинный конец пружины автоспуска, вывести его из кольцевой проточки оси курка и выколоткой сдвинуть ось курка влево; придерживая курок правой рукой, левой вынуть ось курка; повернуть курок так, чтобы левая цапфа была направлена в сторону патрон-



Рис. 18. Вынимание трубчатой оси



Рис. 19. Извлечение курка из ствольной коробки

ника, и извлечь курок из ствольной коробки (рис. 19); отделить боевую пружину от курка;

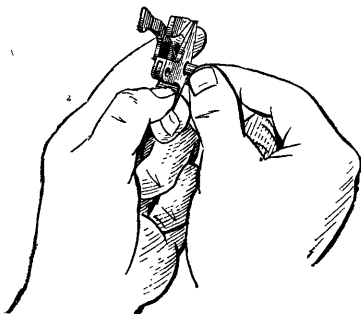
— **отделить автоспуск:** выколоткой сдвинуть влево ось автоспуска и вынуть ее; извлечь автоспуск с пружиной через окно для магазина (рис. 20); отделить пружину от автоспуска;

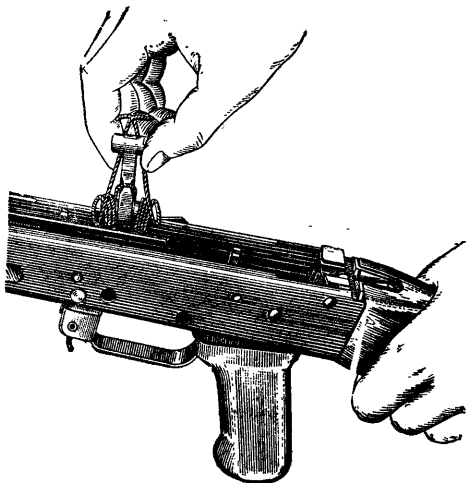

Рис. 20. Извлечение автоспуска с пружиной из ствольной коробки

— **отделить переводчик:** повернуть переводчик вверх до вертикального положения, сдвинуть его вправо и отделить от ствольной коробки.

б) **Отделить цевье** (цевье отделяется в редких случаях: при удалении складской смазки, после попадания автомата или пулемета в воду и т. п.). Взять автомат (пулемет) левой рукой за цевье, правой рукой с помощью отвертки или пенала принадлежности повернуть замыкатель цевья на пол-оборота вперед; большими пальцами обеих рук (рис. 21) сдвинуть соединительную муфту с цевья к газовой камере; подать цевье вперед и отделить его от ствола.

Если автомат (пулемет) имеет пластмассовое цевье, необходимо при разборке отделить от него металлический экран. При отделении экрана не следует применять больших усилий, чтобы избежать деформации боковых стенок экрана.

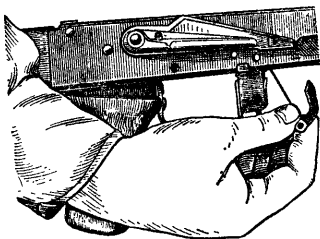

Рис. 21. Сдвигание соединительной муфты

9. Порядок сборки автомата (пулемета) после полной разборки:

1) **Присоединить цевье.** Удерживая автомат (пулемет) левой рукой за ствольную коробку, правой приложить цевье снизу к стволу и сдвинуть его к ствольной коробке так, чтобы выступ цевья вошел в гнездо ствольной коробки; прижимая цевье к ствольной коробке, надвинуть соединительную муфту на цевье и повернуть замыкатель на пол-оборота назад.

2) **Собрать ударно-спусковой механизм:**

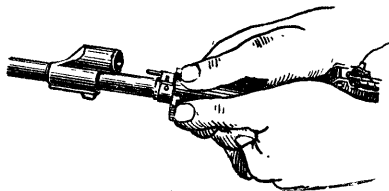
— **присоединить переводчик:** удерживая автомат (пулемет) левой рукой, правой ввести сектор переводчика в фигурное отверстие правой стенки ствольной коробки так, чтобы цапфы вошли в отверстия в стенках ствольной коробки; поставить переводчик на автоматический огонь (АВ);

— **присоединить автоспуск:** вставить короткий конец пружины в отверстие выступа автоспуска и через окно для магазина ввести автоспуск с пружиной в ствольную коробку; поставить рычаг автоспуска на свое место и



Рис. 22. Вставление оси автоспуска

ввести справа выколотку в отверстия для оси автоспуска и пружины; удерживая автоспуск с пружиной правой рукой, левой вставить ось (рис. 22);

— **присоединить курок:** надеть боевую пружину на цапфы курка петлей со стороны боевого взвода (рис. 23) и завести ее концы за боевой взвод курка; удерживая курок и концы пружины пальцами правой руки, вставить курок в ствольную коробку левой цапфой в сторону патронника и совместить его отвер-

ствия с соответствующими отверстиями в ствольной коробке; ввести справа выколотку толстым концом в отверстия ствольной коробки и курка, отверткой прижать длинный конец пружины автоспуска к дну ствольной

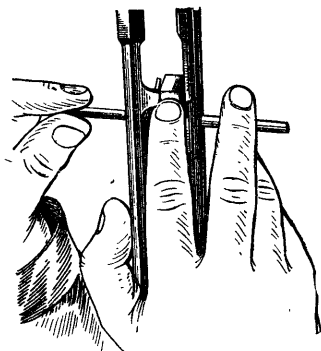

Рис. 23. Положение боевой пружины на курке

коробки и продвинуть выколотку до выхода ее в левое отверстие ствольной коробки; удерживая курок правой рукой, вставить слева ось курка, продвинув ее вправо до отказа (должен быть слышен щелчок); пальцами правой руки снять правый конец боевой пружины с боевого взвода курка и опустить его на дно ствольной коробки;

— **собрать узел спускового механизма:** взять в левую руку спусковой крючок, присоединить к нему замедлитель курка и правой рукой продвинуть трубчатую ось через отверстия в замедлителе и правой стенке крючка; придерживая пальцем левой руки трубчатую ось от смещения вправо, поместить пружину замедлителя между стенками спускового крючка длинным концом вверх и вперед; совмещая отверстие в пружине с отверстием

в правой стенке спускового крючка, продвинуть трубчатую ось влево; вставить пружину в отверстие шептала одиночного огня; шептало с пружиной правой рукой поставить между левой стенкой спускового крючка и пружиной замедлителя так, чтобы нижний конец пружины шептала вошел в выем спускового крючка; прижимая шептало большим пальцем левой руки к дну выема спускового крючка, совместить отверстия в шептале и левой стенке спускового крючка, продвинуть трубчатую ось до упора буртика оси в стенку замедлителя; с помощью выколотки завести длинный конец пружины в паз защелки замедлителя;

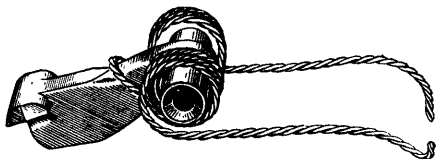
— **присоединить узел спускового механизма:** поместить узел спускового механизма в ствольную коробку на свое место; выколоткой приподнять правый конец боевой пружины кверху и положить его на прямоугольный выступ спускового крючка; вставить с левой стороны ствольной коробки ось спускового крючка, продвинуть ее вправо через отверстия в ствольной коробке и трубчатую ось до отказа (длинный конец пружины автоспуска при этом должен находиться сверху оси); выколоткой завести длинный конец пружины автоспуска в кольцевую проточку оси спускового крючка; пальцами правой руки снять левый конец боевой пружины с боевого взвода курка и положить его на прямоугольный выступ спускового крючка; нажимом выколотки на концы осей автоспуска, курка и спускового крючка проверить стопорение осей длинным концом

пружины автоспуска; поставить курок на взвод автоспуска.

3) **Собрать затвор.** Вставить выбрасыватель с пружиной в паз затвора и приложить головную часть выбрасывателя к какой-либо опоре; нажав на выбрасыватель, вставить ось выбрасывателя в отверстие под ведущим выступом затвора так, чтобы вырез на оси был обращен в сторону цилиндрической части затвора; взять затвор в левую руку ведущим выступом кверху, а цилиндрической частью к себе и ввести в канал затвора ударник большим вырезом влево; со стороны ведущего выступа вставить в отверстие затвора шпильку и продвинуть ее до конца.

4) **Собрать возвратный механизм.**

Упереть пятку направляющего стержня в стол (упор); надеть пружину на направляющий стержень и сжать ее настолько, чтобы конец направляющего стержня вышел из нее; удерживая левой рукой пружину, правой развести концы подвижного стержня, продеть один из них в образовавшуюся петлю и отпустить пружину до упора в подвижный стержень (рис. 24); вставить муфту между концами подвижного



Рис. 24. Сборка возвратного механизма

стержня; левой рукой сжать пружину, правой перевести подвижный стержень в вертикаль-



Рис. 25. Примыкание
штыка-ножа

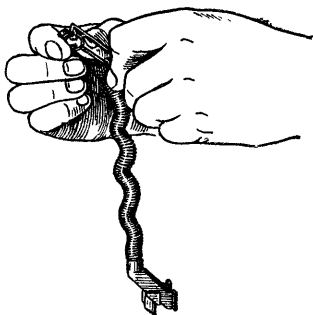

Рис. 26. Отмыка-
ние штыка-ножа

ное положение, после чего плавно отпустить пружину до упора ее в муфту.

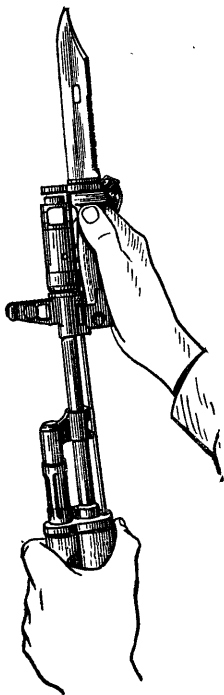
5) **Собрать магазин.** Присоединить подаватель к пружине магазина вводом первого витка свободного конца пружины под загиб подавателя; вставить пружину с подавателем в корпус магазина; утопить стопорную планку в корпус и, удерживая ее в таком положении, надеть крышку магазина на корпус так, чтобы она своими захватами удерживалась на загибах корпуса, а выступ стопорной планки заскочил в отверстие крышки (должен быть слышен щелчок).

6) **Дальнейшую сборку производить, руководствуясь ст. 7.**

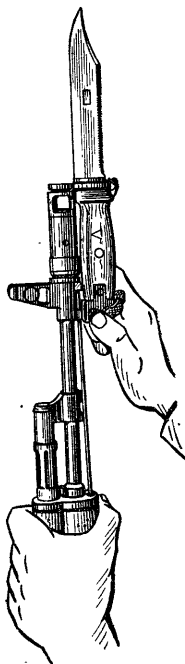
10. **Примыкание и отмыкание штыка-ножа.**

1) **Примыкание штыка-ножа.** Вынуть штык-нож из ножен; взять автомат левой рукой за ствольную накладку и цевье мушкой влево; удерживая правой рукой штык-нож за рукоятку, надвинуть его пазами на упор основания мушки (рис. 25), а кольцом на венчик дульного тормоза-компенсатора до полного закрытия защелки.

2) **Отмыкание штыка-ножа.** Взять автомат в левую руку, перевести его в вертикальное положение; поддерживая рукоятку штыка-ножа указательным и средним пальцами правой руки, большим пальцем этой руки нажать на защелку (рис. 26) и отделить штык-нож от автомата; вложить штык-нож в ножны.

Глава III

НАЗНАЧЕНИЕ, УСТРОЙСТВО ЧАСТЕЙ И МЕХАНИЗМОВ АВТОМАТА (ПУЛЕМЕТА), ПРИНАДЛЕЖНОСТИ И ПАТРОНОВ

Назначение, устройство частей и механизмов автомата (пулемета)

11. Ствол (рис. 27) служит для направления полета пули. Внутри ствол имеет канал с четырьмя нарезами, вьющимися слева вверх направо. Нарезы служат для придания пуле вращательного движения. Промежутки между нарезами называются полями. Расстояние между двумя противоположными полями (по диаметру) называется калибром канала ствола; у автомата (пулемета) он равен 5,45-мм. В казенной части канал гладкий и сделан по форме гильзы; эта часть канала служит для помещения патрона и называется патронником. Переход от патронника к нарезной части канала ствола называется пульным входом.

Снаружи ствол имеет основание мушки у автомата с резьбой (у пулемета резьбу на дульной части) для навинчивания у автомата дульного тормоза-компенсатора (у пулемета — пламегасителя) и втулки для стрельбы холостыми патронами, газоотводное отвер-

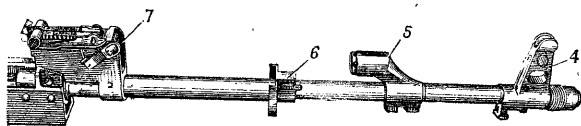

а

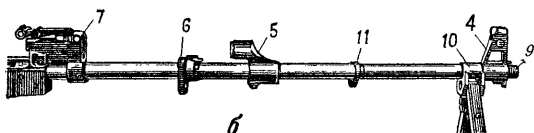

б

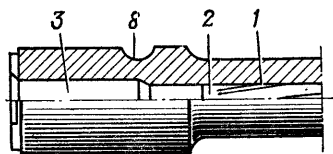

в

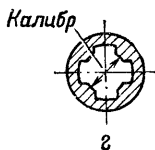

г

Рис. 27. Ствол:

а — наружный вид ствола автомата; б — наружный вид ствола пулемета; в — казенная часть в разрезе; г — сечение ствола; 1 — нарезная часть; 2 — пульный вход; 3 — патронник; 4 — основание мушки; 5 — газовая камера; 6 — соединительная муфта; 7 — колодка прицела; 8 — выем для штифта ствола; 9 — резьба; 10 — основание сошки; 11 — кольцо с проушиной

стие, газовую камеру, соединительную муфту, колодку прицела и на казенном срезе вырез для зацепа выбрасывателя. Основание мушки, газовая камера и колодка прицела закреплены на стволе с помощью штифтов.

У пулемета, кроме того, на передней части ствола имеется основание сошки для присоединения сошки к стволу с отверстием для шомпола и кольцо с проушиной для увеличения надежности крепления шомпола.

Дульный тормоз-компенсатор автомата (рис. 28) служит для повышения кучности боя и уменьшения энергии отдачи. Он имеет



Рис. 28. Дульный тормоз-компенсатор и пламегаситель: *а* — дульный тормоз-компенсатор; *б* — пламегаситель; 1 — венчик; 2 — окна; 3 — щель; 4 — компенсационные отверстия; 5 — выем для фиксатора; 6 — скос; 7 — внутренняя резьба

две камеры: переднюю и заднюю (с круглым отверстием в них для вылета пули). Передняя камера имеет венчик, на который надевается кольцо штыка-ножа при примыкании его к автомату, прямоугольный паз, в который входит выступ штыка-ножа, и два окна для выхода пороховых газов. Задняя камера имеет спереди две щели, а в средней части — три

компенсационных отверстия для выхода пороховых газов. Сзади дульный тормоз-компенсатор имеет внутреннюю резьбу для навинчивания на основание мушки, выем, в который заходят фиксатор и круговой скос, облегчающий вставку и вынимание шомпола.

Пламегаситель пулемета служит для уменьшения величины пламени при выстреле. Он имеет резьбу для навинчивания на ствол, пять выемок для фиксатора и пять продольных щелей для выхода газов.

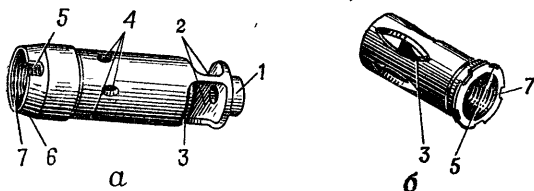
Основание мушки (рис. 29) имеет упор с выемом для шомпола, отверстие для ползка



Рис. 29. Основание мушки:

а — автомата; *б* — пулемета; 1 — упор с выемом для шомпола; 2 — упор для штыка-ножа с отверстием для шомпола; 3 — ползок с мушкой; 4 — предохранитель мушки; 5 — фиксатор; 6 — резьба для навинчивания дульного тормоза-компенсатора (пламегасителя)

мушки, предохранитель мушки и фиксатор с пружиной. Фиксатор удерживает от свинчивания дульный тормоз-компенсатор (пламегаситель) и втулку для стрельбы холостыми патронами.

У автомата, кроме того, на основании мушки имеется упор для присоединения штыка-ножа с отверстием для шомпола.

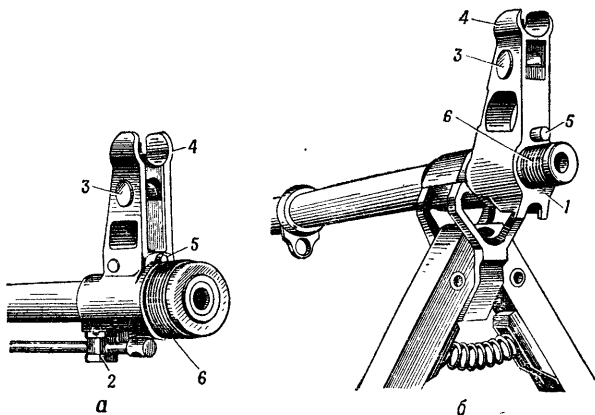
Газовая камера служит для направления пороховых газов из ствола на газовый поршень затворной рамы. Она имеет газоотводное отверстие, патрубок с каналом для газового поршня и с отверстиями для выхода пороховых газов.

Соединительная муфта служит для присоединения цевья к автомату (пулемету). Она имеет замыкатель цевья, антабку для ремня и отверстие для шомпола.

Ствол посредством штифта соединен со ствольной коробкой и от нее не отделяется.

12. Ствольная коробка (рис. 30) служит для соединения частей и механизмов автомата (пулемета), для обеспечения закрывания канала ствола затвором и запираания затвора. В ствольной коробке помещается ударно-спусковой механизм. Сверху коробка закрывается крышкой.

Ствольная коробка имеет:

— внутри — вырезы для запираания затвора, задние стенки которых являются боевыми упорами; отгибы и направляющие выступы для направления движения затворной рамы и затвора; отражательный выступ для отражения гильз; перемычку для скрепления бо-

ковых стенок; выступ для зацепа магазина и по одному овальному выступу на боковых стенках для направления магазина;



Рис. 30. Ствольная коробка:

1 — вырезы; 2 — отражательный выступ; 3 — отгибы; 4 — направляющий выступ; 5 — перемычка; 6 — продольный паз; 7 — поперечный паз; 8 — защелка магазина; 9 — спусковая скоба; 10 — пистолетная рукоятка; 11 — приклад

— сзади сверху — пазы: продольный — для пятки направляющего стержня возвратного механизма и поперечный — для крышки ствольной коробки; хвост с отверстием для крепления приклада к ствольной коробке;

— в боковых стенках — по четыре отверстия, три из них для осей ударно-спускового механизма, а четвертое для цапф переводчика; на правой стенке — две фиксирующие выемки для постановки переводчика на автоматический (АВ) и одиночный (ОД) огонь;

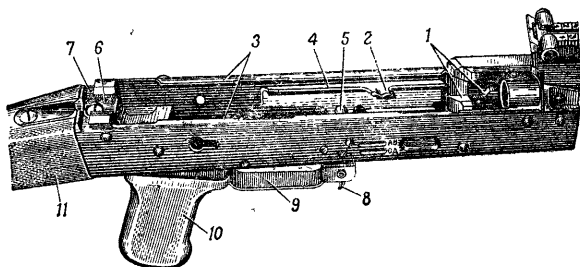
— снизу — окно для магазина и окно для спускового крючка.

У автомата со складывающимся прикладом, кроме того, имеются отверстия для фиксатора и защелки приклада (рис. 33).

У пулемета со складывающимся прикладом ствольная коробка сзади имеет гнездо для левой защелки с пружиной, удерживающей приклад в сложенном положении; на правой стенке — вырез для правой защелки приклада и отверстие для нажима на правую защелку при ее утапливании; на левой стенке — проушину для присоединения приклада и отверстие для переднего конца левой защелки (рис. 34 и 35).

К ствольной коробке прикреплены: приклад с антабкой, пистолетная рукоятка и спусковая скоба с защелкой магазина. У автоматов (пулеметов) с ночными прицелами к левой боковой стенке прикреплена планка для присоединения ночного прицела.

13. Прицельное приспособление служит для наводки автомата (пулемета) при стрельбе по целям на различные дальности. Оно состоит из прицела и мушки.

Прицел (рис. 31) состоит из колодки прицела, пластинчатой пружины, прицельной планки и хомутика.

Колодка прицела имеет: два сектора для придания прицельной планке определенной высоты, проушины для крепления прицельной планки, отверстия для штифта и замыкателя газовой трубки; внутри — гнездо для пластинчатой пружины и полость для затворной рамы; на задней стенке — полукруглый вырез для крышки ствольной коробки. Колодка прицела надета на ствол и закреплена штифтом.

Пластинчатая пружина помещается в



Рис. 31. Прицел:

а — автомата; б — пулемета; 1 — колодка прицела; 2 — сектор; 3 — прицельная планка; 4 — хомут; 5 — гривка прицельной планки; 6 — защелка хомута; 7 — маховичок винта целика; 8 — целик

гнезде колодки прицела и удерживает прицельную планку в приданном положении.

Прицельная планка имеет гривку с прорезью для прицеливания и вырезы для удержания хомутика в установленном положении посредством защелки с пружиной. На прицельной планке (у автомата — сверху, у пулемета — сверху и снизу) нанесена шкала с делениями от 1 до 10; цифры шкалы обозначают дальности стрельбы в сотнях метров.

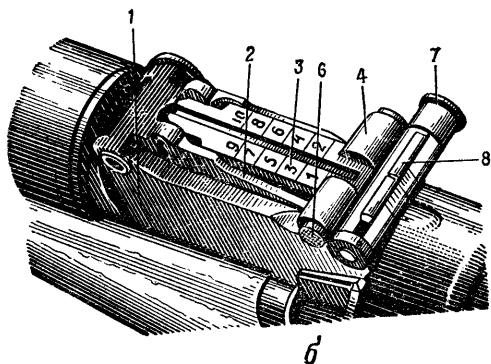
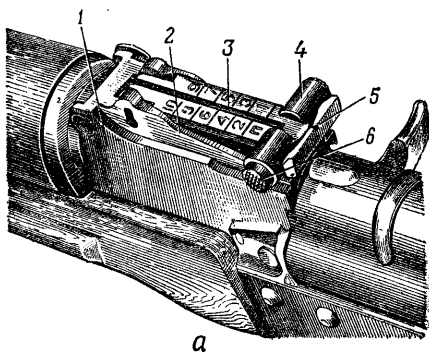
У автомата, кроме того, на прицельной планке нанесена буква «П» — постоянная установка прицела, примерно соответствующая прицелу 4 (дальности стрельбы 440 м).

У пулемета прицельная планка имеет гнездо для целика и риску; на стенке гнезда целика нанесена шкала с десятью делениями, каждое из которых соответствует двум тысячным дальности стрельбы.

Целик у пулемета имеет гривку с прорезью для прицеливания, винт с маховичком, пружину, шайбу и штифт.

Хомутик надет на прицельную планку и удерживается в приданном положении защелкой. Защелка имеет зуб, который под действием пружины заскакивает в вырез прицельной планки.

Мушка ввинчена в полозок, который закреплен в основании мушки. На полозке и на основании мушки нанесены риски, определяющие положение мушки.

К автомату (пулемету) прилагается приспособление для стрельбы ночью и в условиях ограниченной видимости (самосветящиеся на-

садки). Оно состоит из откидного целика с широкой прорезью, устанавливаемого на гривку прицельной планки, и широкой мушки, надеваемой на мушку оружия сверху. На целике и мушке приспособления нанесены самосветящиеся точки.

В приспособлении нового образца нанесены самосветящиеся полосы: две горизонтально расположенные — на целике и одна вертикально — на мушке.

Приспособление для стрельбы ночью устанавливается на автомат (пулемет) и выверяется при поступлении его в войска и в процессе эксплуатации от него не отделяется.

Бой оружия при стрельбе с приспособлением в основном остается таким же, как и с открытым прицелом. В случае значительного отклонения средней точки попадания по высоте необходимо закрепить оружие в прицельном станке, навести в цель и произвести подбор целика так, чтобы линия прицеливания с открытым прицелом и приспособлением совпали.

При стрельбе днем целик и мушка приспособления откидываются вниз. В этом положении они не мешают пользоваться прицельным приспособлением автомата (пулемета).

При стрельбе ночью и в условиях ограниченной видимости целик приспособления поворачивается вверх до соприкосновения с гривкой прицельной планки, а мушка приспособления сдвигается вверх по пружине и надевается на мушку.

14. Крышка ствольной коробки (рис. 32) предохраняет от загрязнения части и механизмы, помещенные в ствольной коробке. С правой стороны она имеет ступенчатый вырез для прохода выбрасываемых наружу гильз и для движения рукоятки затворной



Рис. 32. Крышка ствольной коробки:

1 — ступенчатый вырез; 2 — отверстие; 3 — ребра жесткости

рамы; сзади — отверстие для выступа направляющего стержня возвратного механизма. Крышка удерживается на ствольной коробке с помощью полукруглого выреза на колодке прицела, поперечного паза ствольной коробки и выступа направляющего стержня возвратного механизма.

15. Приклад и пистолетная рукоятка служат для удобства действия автоматом (пулеметом) при стрельбе.

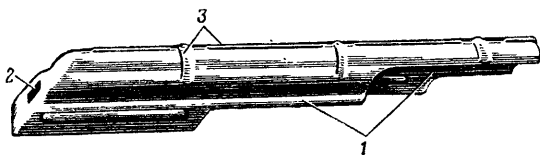
Постоянный приклад автоматов АК74, АК74Н (рис. 33) и пулеметов РПК74, РПК74Н (рис. 34) имеет антабку для ремня, гнездо для пенала принадлежности и затыльник с крышкой над гнездом. В гнезде приклада укреплена пружина для выталкивания

пенала. Постоянный приклад у автомата может быть деревянный или пластмассовый (у пулемета — деревянный).

Складывающийся приклад автоматов АКС74 и АКС74Н состоит из верхней и нижней тяг, затыльника, обоймы и наконечника, соединенных в одно целое с помощью сварки. С правой стороны приклада на обойме имеется антабка для ремня. В откинутом положении приклад удерживается фиксатором, а в сложенном — защелкой.

Для складывания приклада надо утопить фиксатор (при этом фиксатор выйдет из зацепления с наконечником приклада) и повернуть приклад влево вокруг оси до закрепления приклада защелкой, находящейся на левой стенке ствольной коробки.

Для откидывания приклада надо отвести защелку назад и повернуть приклад вправо до закрепления его фиксатором.

Складывающийся приклад пулеметов РПКС74 и РПКС74Н кроме указанного для постоянного приклада пулемета имеет выступ для правой защелки приклада, удерживающей приклад в откинутом положении, ушки для присоединения приклада к ствольной коробке, а у РПКС74Н и выем, куда входит планка для присоединения ночного прицела при складывании приклада.

Для складывания приклада надо утопить правую защелку приклада выколоткой или пулей патрона через отверстие в правой стенке ствольной коробки (рис. 35) и повернуть

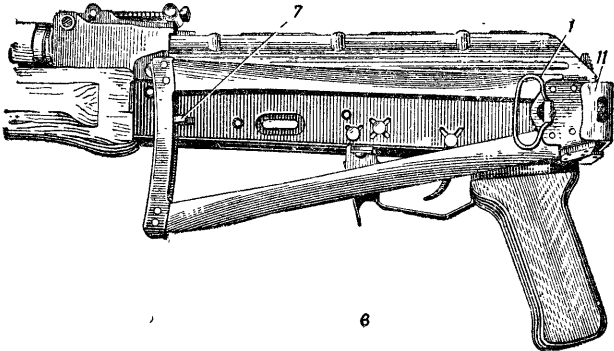
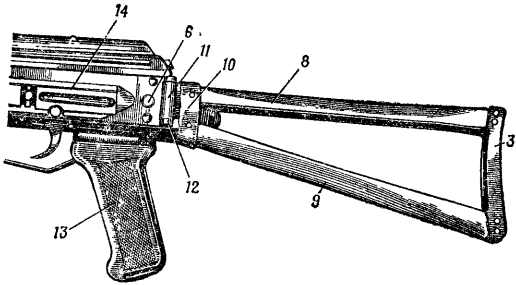
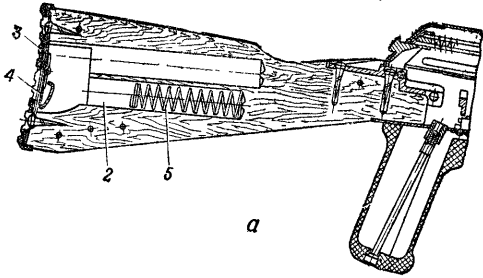

приклад влево до закрепления его левой защелкой в сложенном положении.

Для откидывания приклада надо нажать пальцем руки на заднюю часть защелки с насечкой в левую сторону и повернуть приклад вправо до закрепления его правой защелкой.

16. Сошка пулемета (рис. 36) служит упором при стрельбе. Она имеет основание, две ноги с ползками для упора в грунт и выступами для фиксации ног в сложенном положении, пружину для разведения ног, пружинную застежку на левой ноге для скрепления ног в сложенном положении. Сошка от пулемета не отделяется.

17. Затворная рама с газовым поршнем (рис. 37) служит для приведения в действие затвора и ударно-спускового механизма.

Затворная рама имеет: внутри — канал для возвратного механизма и канал для затвора; сзади — предохранительный выступ; по бокам — пазы для движения затворной рамы по отгибам ствольной коробки; с правой стороны — выступ для опускания (поворота) рычага автоспуска и рукоятку для перезарядки автомата (пулемета); снизу —

Рис. 33. Приклад и пистолетная рукоятка автомата:

a — постоянный (деревянный) приклад (в разрезе); *б* — складывающийся приклад в откинутом положении; *в* — складывающийся приклад в сложенном положении; *1* — антабка для ремня; *2* — гнездо для пенала принадлежности; *3* — затыльник; *4* — крышка; *5* — пружина для выталкивания пенала принадлежности; *6* — фиксатор приклада; *7* — защелка приклада; *8* — верхняя тяга; *9* — нижняя тяга; *10* — обойма; *11* — наконечник; *12* — ось; *13* — пистолетная рукоятка; *14* — планка для присоединения ночного прицела



Рис. 34. Приклад и пистолетная рукоятка пулемета:
а — постоянный приклад (в разрезе); *б* — складывающийся приклад (в сложенном положении); *1* — антабка для ремня; *2* — гнездо для принадлежности; *3* — затыльник; *4* — крышка; *5* — пружина для выталкивания пенала принадлежности; *6* — выступ приклада с ушками; *7* — проушина ствольной коробки; *8* — правая защелка приклада с пружиной; *9* — задняя часть левой защелки с насечкой; *10* — пружина защелки; *11* — вырез для правой защелки приклада; *12* — пистолетная рукоятка



Рис. 35. Складывание приклада пулемета:

1 — приклад; 2 — ствольная коробка;
3 — пистолетная рукоятка; 4 — отверстие в стенке ствольной коробки

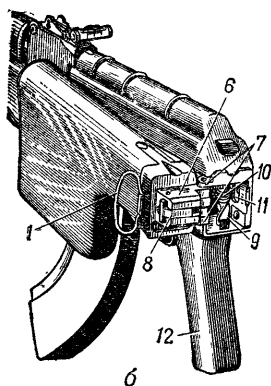
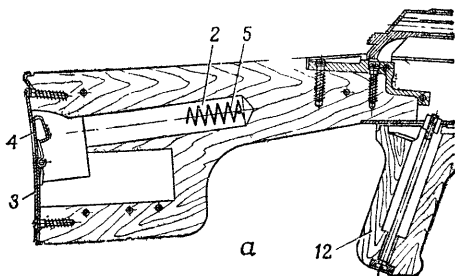

Рис. 36. Сошка пулемета:

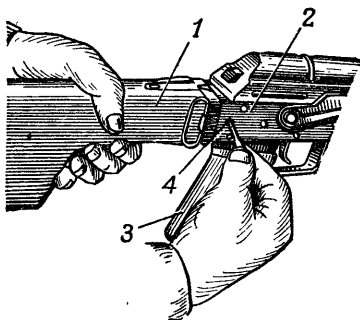
1 — основание сошки; 2 — ноги; 3 — пружина; 4 — выступ;
5 — ползок; 6 — пружинная застёжка

фигурный вырез для помещения в нем ведущего выступа затвора и паз для прохода отражательного выступа ствольной коробки. В передней части затворной рамы укреплен газовый поршень.

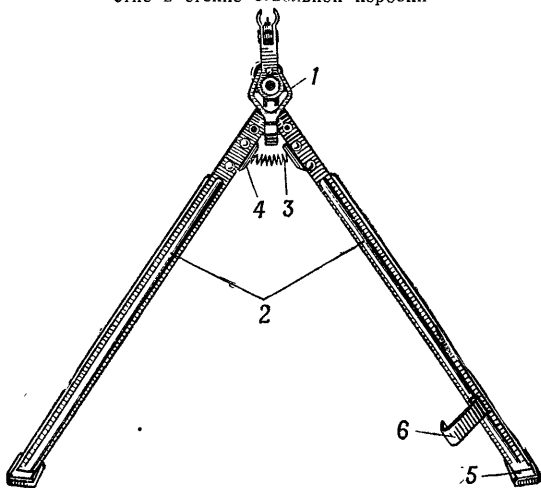

Рис. 37. Затворная рама с газовым поршнем:

1 — канал для затвора; 2 — предохранительный выступ; 3 — выступ для опускания рычага автоспуска; 4 — паз для отгиба ствольной коробки; 5 — рукоятка; 6 — фигурный вырез; 7 — паз для отражательного выступа; 8 — газовый поршень

18. Затвор (рис. 38) служит для досылания патрона в патронник, закрывания канала ствола, разбивания капсюля и извлечения из патронника гильзы (патрона). Он состоит из остова, ударника, выбрасывателя с пружиной и осью, шпильки.

Остов затвора имеет: на переднем срезе — цилиндрический вырез для дна гильзы и паз для выбрасывателя; по бокам — два боевых выступа, которые при запирании затвора заходят в вырезы ствольной коробки; сверху — ведущий выступ для поворота затвора при запирании и отпирании; на левой стороне — продольный паз для прохода отражательного выступа ствольной коробки (паз в конце расширен для обеспечения поворота затвора при

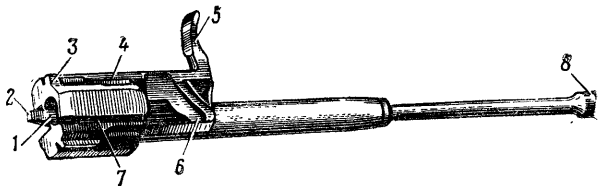
запирании); в утолщенной части остова затвора — отверстия для оси выбрасывателя и шпильки. Внутри остов затвора имеет канал для помещения ударника.

Ударник имеет боек и уступ для шпильки.



Рис. 38. Затвор:

а — остов затвора; *б* — ударник; *в* — выбрасыватель; 1 — вырез для гильзы; 2 — вырез для выбрасывателя; 3 — ведущий выступ; 4 — отверстие для оси выбрасывателя; 5 — боевой выступ; 6 — продольный паз для отражательного выступа; 7 — пружина выбрасывателя; 8 — ось выбрасывателя; 9 — шпилька

Выбрасыватель с пружиной служит для извлечения гильзы из патронника и удержания ее до встречи с отражательным выступом ствольной коробки. Выбрасыватель имеет зацеп для захвата гильзы, гнездо для пружины и вырез для оси.

Шпилька служит для закрепления ударника и оси выбрасывателя.

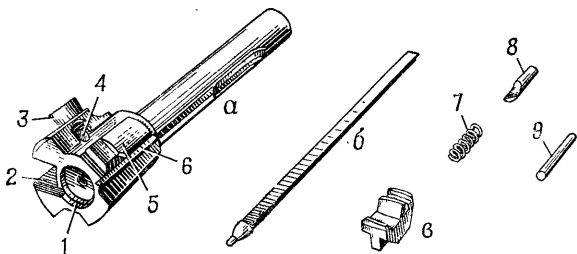
19. Возвратный механизм (рис. 39) служит для возвращения затворной рамы с затвором в переднее положение. Он состоит из возвратной пружины, направляющего стержня, подвижного стержня и муфты.

Направляющий стержень имеет на заднем конце упор для пружины, пятку с выступами для соединения со ствольной коробкой и выступ для удержания крышки ствольной коробки.



Рис. 39. Возвратный механизм:

1 — возвратная пружина; 2 — направляющий стержень; 3 — подвижный стержень; 4 — муфта

Подвижный стержень на переднем конце имеет загибы для надевания муфты.

20. Газовая трубка со ствольной накладкой (рис. 40) состоит из газовой трубки, передней и задней соединительных муфт, ствольной накладки, металлического полукольца и пластинчатой пружины.

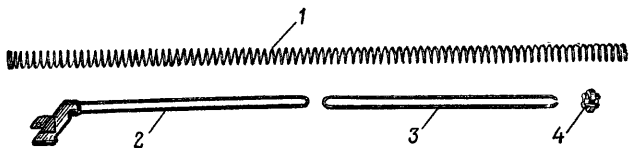
Газовая трубка служит для направления движения газового поршня. Она имеет направляющие ребра. Передним концом газовая трубка надевается на патрубок газовой камеры.

Ствольная накладка служит для предохранения рук автоматчика (пулеметчика) от ожогов при стрельбе. Она у автомата может быть деревянная или пластмассовая (у пулемета — деревянная) и имеет желоб, в котором укреплено металлическое полукольцо,

отжимающее ствольную накладку от газовой трубки (этим исключается появление качки накладки при усыхании древесины).

Ствольная накладка укреплена на газовой трубке посредством передней и задней соединительных муфт; задняя соединительная



Рис. 40. Газовая трубка со ствольной накладкой:
 1 — газовая трубка; 2 — направляющие ребра для газового поршня; 3 — передняя соединительная муфта; 4 — ствольная накладка; 5 — задняя соединительная муфта; 6 — выступ; 7 — пластинчатая пружина

муфта имеет выступ, в который упирается замыкатель газовой трубки; пластинчатая пружина исключает продольную качку трубки.

21. Ударно-спусковой механизм (рис. 41) служит для спуска курка с боевого взвода или со взвода автоспуска, нанесения удара по ударнику, обеспечения ведения автоматического или одиночного огня, прекращения стрельбы, для предотвращения выстрелов при незапертом затворе и для постановки автомата (пулемета) на предохранитель.

Ударно-спусковой механизм помещается в ствольной коробке, где крепится тремя взаимозаменяемыми осями, и состоит из курка с боевой пружиной, замедлителя курка с пружиной, спускового крючка, шептала одиноч-

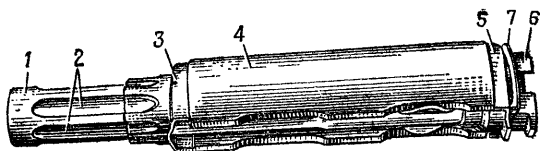
ного огня с пружиной, автоспуска с пружиной, переводчика и трубчатой оси.

Курок с боевой пружиной служит для нанесения удара по ударнику. На курке имеются



Рис. 41. Части ударно-спускового механизма:

а — курок; *б* — боевая пружина; *в* — спусковой крючок; *г* — шептало одиночного огня; *д* — автоспуск; *е* — пружина автоспуска; *ж* — переводчик; *з* — оси; *и* — пружина шептала одиночного огня; *к* — замедлитель курка; *л* — пружина замедлителя курка; *м* — трубчатая ось; *1* — боевой взвод; *2* — взвод автоспуска; *3* — загнутые концы; *4* — петля; *5* — фигурный выступ; *6* — прямоугольные выступы; *7* — хвост; *8* — вырез; *9* — шептало; *10* — рычаг; *11* — защелка; *12* — передний выступ; *13* — сектор; *14* — цапфа

боевой взвод, взвод автоспуска, цапфы и отверстие для оси. Боевая пружина надевается на цапфы курка и своей петлей действует на курок, а концами — на прямоугольные выступы спускового крючка.

Замедлитель курка¹ служит для замедления движения курка вперед в целях улучшения кучности боя при ведении автоматического огня из устойчивых положений. Он имеет передний и задний выступы, отверстие для оси, пружину и защелку.

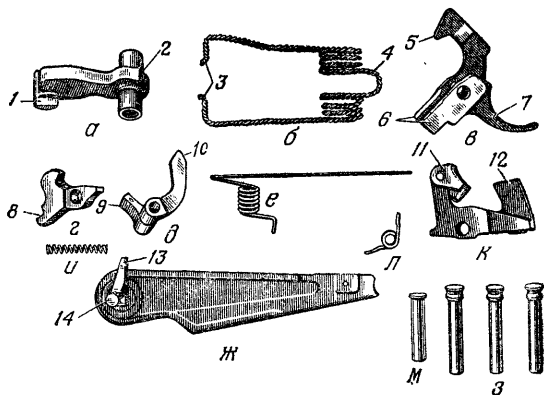
Спусковой крючок служит для удержания курка на боевом взводе и для спуска курка. Он имеет фигурный выступ, отверстие для оси, прямоугольные выступы и хвост. Своим фигурным выступом он удерживает курок на боевом взводе.

Шептало одиночного огня служит для удержания курка после выстрела в крайнем заднем положении, если при ведении одиночного огня спусковой крючок не был отпущен. Оно находится на одной оси со спусковым крючком. Шептало одиночного огня имеет пружину, отверстие для оси и вырез, в который входит сектор переводчика при ведении автоматического огня и стопорит шептало. Кроме того, вырез ограничивает поворот сектора вперед при постановке переводчика на предохранитель.

Автоспуск служит для автоматического освобождения курка со взвода автоспуска при стрельбе очередями, а также для предотвращения спуска курка при незакрытом канале ствола и незапертом затворе. Он имеет шептало для удержания курка на взводе автоспуска, рычаг для поворота автоспуска выступом затворной рамы при подходе ее в переднее положение и пружину.

¹ Автоматы и пулеметы последних выпусков замедлителя курка не имеют.

На одной оси с автоспуском находится его пружина. Коротким концом она соединена с автоспуском, а ее длинный конец проходит вдоль левой стенки ствольной коробки и входит в кольцевые проточки на осях автоспуска, курка и спускового крючка, удерживая оси от выпадания.

Переводчик служит для установки автомата (пулемета) на автоматический или одиночный огонь, а также на предохранитель. Он имеет сектор с цапфами, которые помещаются в отверстия стенок ствольной коробки. Нижнее положение переводчика отвечает установке его на одиночный огонь (ОД), среднее — на автоматический огонь (АВ) и верхнее — на предохранитель.

22. Цевье (рис. 42) служит для удобства действия и для предохранения рук автомат-



Рис. 42. Цевье (деревянное):

- 1 — упор для пальцев; 2 — выступ;
3 — пластинчатая пружина; 4 — отверстие для шомпола

чика (пулеметчика) от ожогов. Оно у автомата может быть деревянное или пластмассовое (у пулемета — деревянное). Цевье при-

крепляется к стволу снизу с помощью соединительной муфты и к ствольной коробке — посредством выступа, входящего в гнездо ствольной коробки. В теле цевья имеется сквозное отверстие для шомпола. В задней части цевья имеются вырезы и выем, в который помещается пластинчатая пружина. Пружина служит для исключения продольной качки цевья. Вырезы на цевье и ствольной накладке образуют окна для охлаждения ствола и газовой трубки при стрельбе. Пластмассовое цевье имеет металлический экран, предназначенный для уменьшения нагрева цевья при стрельбе.

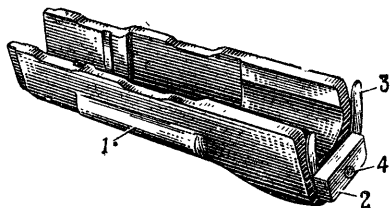
23. Магазин (рис. 43) служит для помещения патронов и подачи их в ствольную коробку. Он состоит из пластмассового корпуса, крышки, стопорной планки, пружины и подавателя.

Корпус магазина соединяет все части магазина; его боковые стенки имеют сверху (на горловине) загибы для удержания патронов от выпадания и выступы, ограничивающие подъем подавателя; на передней стенке имеется зацеп, а на задней — опорный выступ, посредством которых магазин присоединяется к ствольной коробке. На задней стенке корпуса внизу имеется контрольное отверстие для определения полноты снаряжения магазина патронами.

Снизу корпус закрывается крышкой. В крышке имеется отверстие для выступа стопорной планки.

Внутри корпуса помещается подаватель и пружина со стопорной планкой. Подаватель удерживается на верхнем конце пружины с помощью внутреннего загиба на правой стенке подавателя; подаватель имеет выступ, обес-



Рис. 43. Магазин:

1 — корпус; 2 — крышка; 3 — стопорная планка; 4 — пружина;
5 — подаватель; 6 — опорный выступ; 7 — зацеп

печаивающий шахматное расположение патронов в магазине. Стопорная планка закреплена неотъемно на нижнем конце пружины и своим выступом удерживает крышку магазина от перемещения.

24. Штык-нож (рис. 44) присоединяется к автомату для поражения противника в бою. Кроме того, он используется в качестве ножа, пилы (для распиловки металла) и ножниц (для резки проволоки). Провода осветительной сети необходимо резать по одному, сняв предварительно ремень со штыка-ножа и подвеску с ножен. При резке провода следить за тем, чтобы руки не прикасались к металлической поверхности штыка-ножа и ножен. Про-

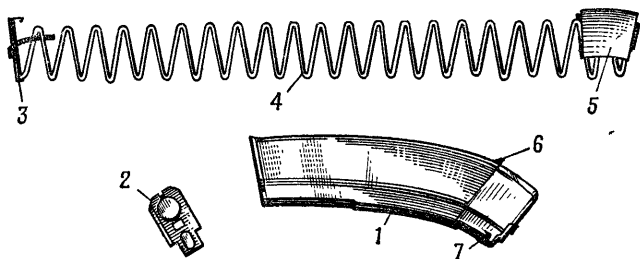
делывание проходов в электризованных проволочных заграждениях с помощью штыка-ножа не разрешается.

Штык-нож состоит из лезвия и рукоятки.



Рис. 44. Штык-нож:

а — лезвие; *б* — рукоятка; 1 — режущая грань; 2 — пила; 3 — заточенная кромка; 4 — отверстие; 5 — ремень; 6 — кольцо; 7 — зацеп для ремня; 8 — металлический наконечник; 9 — соединительный винт; 10 — продольные пазы; 11 — защелка

На лезвии имеется режущая грань, пила, заточенная кромка, которая в сочетании с ножами используется как ножницы, отверстие, в которое вставляется выступ-ось ножен.

Рукоятка служит для удобства действия и для примыкания штыка-ножа к автомату. На рукоятке имеется ремень для удобства обращения со штыком-ножом; спереди — кольцо и выступ для присоединения к дульному тормозу-компенсатору и зацеп для ремня;

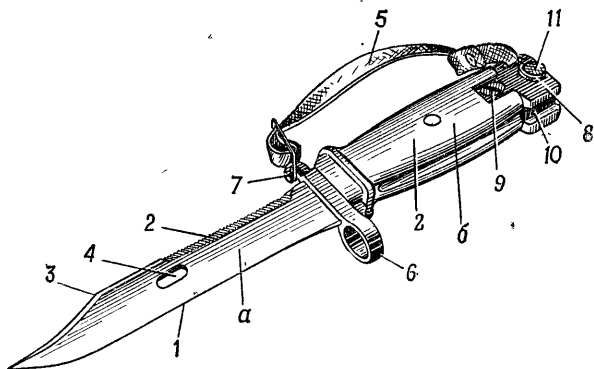
сзади — металлический наконечник с соединительным винтом. На наконечнике имеются продольные пазы, которыми штык-нож надевается на соответствующие выступы на упоре основания мушки, защелка, предохранительный выступ и отверстие для ремня.

Ножны (рис. 45) служат для ношения штыка-ножа на пояском ремне. Кроме того, они используются вместе со штыком-ножом для



Рис. 45. Ножны:

1 — подвеска с петель-застежкой и карабинчиком; 2 — пластмассовый корпус; 3 — выступ-ось; 4 — упор; 5 — фиксатор пластинчатой пружины

резки проволоки. Ножны имеют подвеску с петель, выступ-ось, упор для ограничения поворота штыка-ножа при действии им как ножницами; внутри ножен имеется пластинчатая пружина с фиксатором для удержания штыка-ножа от выпадания.

Принадлежность к автомату (пулемету)

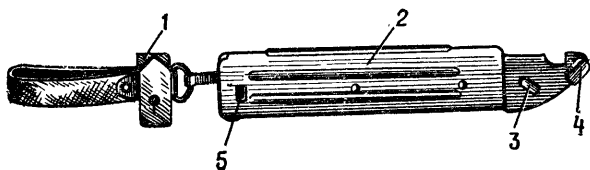
25. Принадлежность (рис. 46) служит для разборки, сборки, чистки, смазки автомата (пулемета) и ускоренного снаряжения магазина патронами. К принадлежности относят-

ся: шомпол, протирка, ершик, отвертка, выколотка, пенал, масленка, обоймы и переходник.

Шомпол применяется для чистки и смазки канала ствола, а также каналов и полостей частей автомата (пулемета). Он имеет голов-



Рис. 46. Принадлежность:

1 — шомпол; 2 — протирка; 3 — ершик; 4 — отвертка; 5 — выколотка; 6 — пенал; 7 — крышка; 8 — масленка; 9 — обойма; 10 — переходник

ку с отверстием для выколотки, нарезку для навинчивания протирки или ершика.

Протирка применяется для чистки и смазки канала ствола, каналов и полостей других частей автомата (пулемета). Она имеет внутреннюю резьбу для навинчивания на шомпол и прорез для ветоши или пакли.

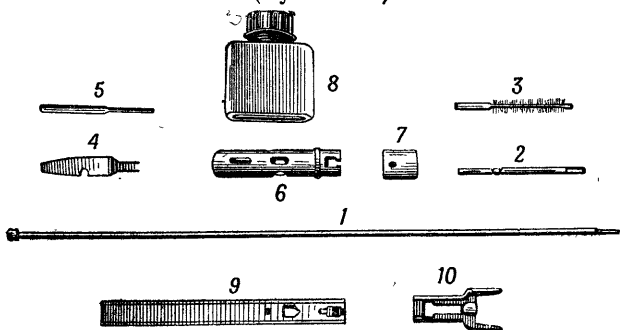
Ершик используется для чистки канала ствола раствором РЧС.

Отвертка и выколотка применяются при разборке и сборке автомата (пулемета). Вырез на конце отвертки предназначен для ввин-

чивания и вывинчивания мушки, а боковой вырез — для закрепления протирки на шомполе. Для удобства пользования отверткой она вставляется в боковые отверстия пенала. При чистке канала ствола отвертка вкладывается в пенал поверх головки шомпола.

Пенал служит для хранения протирки, ершика, отвертки и выколотки. Он закрывается крышкой.

Пенал применяется как рукоятка для отвертки при ввинчивании и вывинчивании мушки и для поворота замыкателя газовой трубки, а также как рукоятка для шомпола.

Пенал имеет сквозные отверстия, в которые вставляется шомпол при чистке автомата (пулемета), овальные отверстия для отвертки и прямоугольное отверстие для поворота замыкателя газовой трубки при разборке и сборке автомата (пулемета).

Однгорловая масленка служит для хранения смазки, переносится она в кармане сумки для магазинов.

Обойма служит для переноски патронов и ускоренного снаряжения магазина патронами. В обойме помещается 15 патронов. Она имеет два продольных паза и пластинчатую пружину, удерживающую патроны от выпадания. Кроме того, пластинчатая пружина обеспечивает прочное соединение обоймы с переходником.

Переходник служит для соединения обоймы с магазином при снаряжении его патронами. Он имеет: снизу (уширенная часть) — два загиба, которые входят в соответствующие

пазы на горловине магазина; сверху — два продольных паза для обоймы, отверстие для пружины обоймы и упор, ограничивающий продвижение обоймы при вставлении ее в переходник.

5,45-мм боевые патроны

26. Боевой патрон (рис. 47) состоит из пули, гильзы, порохового заряда и капсюля.

27. 5,45-мм патроны выпускаются с обыкновенными и трассирующими пулями. Головная часть трассирующей пули окрашена в зеленый цвет. Для имитации стрельбы применяются холостые (без пули) патроны, стрельба которыми ведется с применением специальной втулки.

Обыкновенная пуля (рис. 48, а) предназначена для поражения живой силы противника, расположенной открыто и за преградами, пробиваемыми пулей.

Обыкновенная пуля состоит из стальной покрытой томпаком оболочки и стального сердечника. Между оболочкой и сердечником имеется свинцовая рубашка.



Рис. 47. Боевой патрон:

1 — пуля; 2 — гильза; 3 — пороховой заряд; 4 — капсюль; 5 — дульце; 6 — проточка; 7 — наковальня; 8 — затравочное отверстие; 9 — ударный состав

Трассирующая пуля (рис. 48, б) также предназначена для поражения живой силы противника. Кроме того, при полете пули в воздухе ее горящий трассирующий состав на дальностях стрельбы до 800 м оставляет светящийся след, что позволяет производить корректирование огня и целеуказание.

В оболочке трассирующей пули в головной

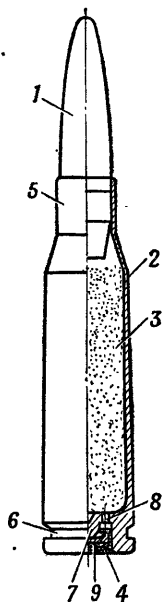

Рис. 48. Пули:

а — обыкновенная со стальным сердечником; *б* — трассирующая; 1 — оболочка; 2 — стальной сердечник; 3 — свинцовая рубашка; 4 — сердечник (свинцовый); 5 — трассирующий состав

части помещен сердечник, а в донной — шашка прессованного трассирующего состава. Во время выстрела пламя от порохового заряда зажигает трассирующий состав, который при полете пули дает светящийся след.

28. Гильза служит для соединения всех частей патрона, предохранения порохового заряда от внешних влияний и для устранения прорыва пороховых газов в сторону затвора. Она имеет корпус для помещения порохового заряда, дульце для закрепления пули и дно. Снаружи у дна гильзы сделана кольцевая проточка для зацепа выбрасывателя. В дне гильзы имеются гнездо для капсюля, накопальня и два затравочных отверстия.

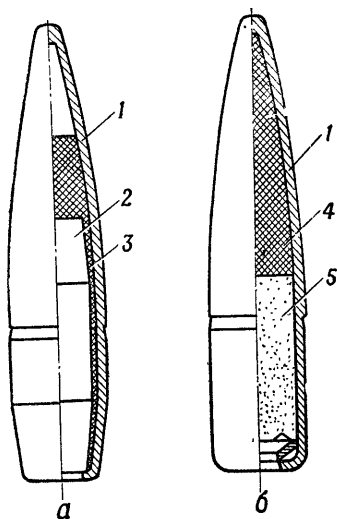
29. Пороховой заряд служит для сообщения пуле поступательного движения; он состоит из пороха сферического зёрнения.

30. Капсюль служит для воспламенения порохового заряда. Он состоит из латунного колпачка, впрессованного в него ударного состава и фольгового кружка, прикрывающего ударный состав.

31. Укупорка 5,45-мм патронов производится в деревянные ящики. В ящик укладываются две герметически закрытые металлические коробки по 1080 патронов в каждой; патроны в коробках упакованы в картонные пачки по 30 штук. Всего в ящике помещается 2160 патронов.

На боковых стенках ящичков, в которых укупорены патроны с трассирующими пулями, нанесена зеленая полоса. В каждом ящике имеется нож для вскрытия коробки.

Глава IV

РАБОТА ЧАСТЕЙ И МЕХАНИЗМОВ АВТОМАТА (ПУЛЕМЕТА)

Положение частей и механизмов до заряжания

32. Затворная рама с газовым поршнем и затвором под действием возвратного механизма находится в крайнем переднем положении, газовый поршень — в патрубке газовой камеры; канал ствола закрыт затвором. Затвор повернут вокруг продольной оси вправо, его боевые выступы находятся в вырезах ствольной коробки — затвор заперт. Возвратная пружина имеет наименьшее сжатие.

Рычаг автоспуска под действием выступа затворной рамы повернут вперед и вниз (рис. 49).

Курок спущен и упирается в затвор. Ударник под действием курка подан вперед. Боевая пружина находится в наименьшем сжатии; своей петлей она прижимает курок к затвору, а изогнутыми концами прижимает прямоугольные выступы спускового крючка к дну ствольной коробки, при этом хвост спускового крючка находится в переднем положении.

Замедлитель курка под действием своей пружины передним выступом прижат к дну ствольной коробки.



Рис. 49. Положение частей ударно-спускового механизма до заряжания при включенном предохранителе и спущенном курке:

1 — спусковой крючок; 2 — сектор переводчика; 3 — шептало одиночного огня; 4 — замедлитель курка; 5 — фигурный выступ спускового крючка; 6 — боевая пружина; 7 — курок; 8 — рычаг автоспуска; 9 — затворная рама; 10 — шептало автоспуска

Переводчик находится в крайнем верхнем положении и закрывает ступенчатый вырез в крышке ствольной коробки (переводчик поставлен на предохранитель); сектор переводчика вошел в вырез шептала одиночного огня и находится над правым прямоугольным выступом спускового крючка (запирает спусковой крючок).

Работа частей и механизмов при зарядании

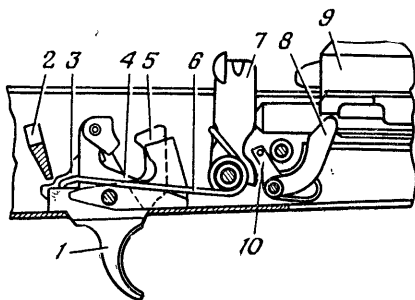
33. Для зарядания автомата (пулемета) надо присоединить к нему снаряженный магазин, поставить переводчик на автоматический (АВ) или одиночный (ОД) огонь, отвести затворную раму назад до отказа и отпустить ее. Автомат (пулемет) заряжен. Если не предстоит немедленное открытие огня, то необходимо поставить переводчик на предохранитель.

При присоединении магазина его зацеп заходит за выступ ствольной коробки, а опорный выступ заскакивает за защелку и магазин удерживается в окне ствольной коробки. Верхний патрон, упираясь снизу в затворную раму, несколько опускает патроны в магазин, сжимая его пружину.

При постановке переводчика на автоматический огонь ступенчатый вырез в крышке ствольной коробки для рукоятки затворной рамы освобождается, сектор переводчика остается в вырезе шептала одиночного огня, но не препятствует повороту спускового крючка.

При отведении затворной рамы назад (на длину свободного хода) она, действуя передним скосом фигурного выреза на ведущий выступ затвора, поворачивает затвор влево, боевые выступы затвора выходят из вырезов ствольной коробки — происходит отпирание затвора; выступ затворной рамы освобождает рычаг автоспуска, а шептало автоспуска под

действием пружины прижимается к передней плоскости курка.

При дальнейшем отведении затворной рамы вместе с ней отходит назад затвор, открывая канал ствола; возвратная пружина сжимается; курок под действием затворной рамы поворачивается на оси, боевая пружина закручивается; боевой взвод курка последовательно заскакивает за фигурный выступ спускового крючка и под защелку замедлителя курка, курок становится на нижний выступ шептала автоспуска; рычаг автоспуска при этом поднимается вверх и становится на пути движения выступа затворной рамы.

Как только нижняя плоскость затворной рамы пройдет окно для магазина, патроны под действием пружины магазина поднимутся вверх до упора верхним патроном в загиб стенки магазина.

При отпускании затворной рамы она вместе с затвором под действием возвратного механизма подается вперед; затвор выталкивает из магазина верхний патрон, досылает его в патронник и закрывает канал ствола. При подходе затвора к казенному срезу ствола зацеп выбрасывателя заскакивает в кольцевую проточку гильзы; затвор под действием скоса левого выреза ствольной коробки на скос левого боевого выступа затвора, а затем под действием фигурного выреза затворной рамы на ведущий выступ затвора поворачивается вокруг продольной оси вправо; боевые выступы затвора заходят за боевые упоры ствольной коробки — затвор запирается. За-

творная рама, продолжая движение вперед, своим выступом поворачивает рычаг автоспуска вперед и вниз, выводя шептало автоспуска из-под взвода автоспуска курка; курок под действием боевой пружины поворачивается, выходит из-под защелки замедлителя и становится на боевой взвод (рис. 50).



Рис. 50. Положение частей ударно-спускового механизма перед выстрелом:
 1 — спусковой крючок; 2 — сектор переводчика; 3 — замедлитель курка; 4 — курок;
 5 — шептало автоспуска; 6 — затворная рама

Патроны в магазине под действием пружины поднимаются кверху до упора верхним патроном в затворную раму.

При постановке переводчика на предохранитель переводчик закрывает ступенчатый вырез крышки ствольной коробки и становится на пути движения рукоятки затворной рамы назад; сектор переводчика поворачивается вперед и становится над правым прямоугольным выступом спускового крючка (запирает спусковой крючок).

Работа частей и механизмов при стрельбе

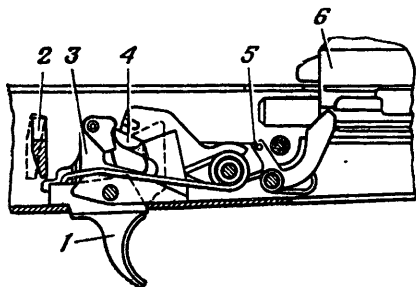
Работа частей и механизмов при автоматической стрельбе

34. Для производства автоматической стрельбы надо поставить переводчик на автоматический огонь (АВ), если он не был поставлен при зарядании, и нажать на спусковой крючок.

При постановке переводчика на автоматический огонь сектор переводчика освобождает прямоугольный выступ спускового крючка (отпирает спусковой крючок) и остается в вырезе шептала одиночного огня. Спусковой крючок получает возможность поворачиваться вокруг своей оси; шептало одиночного огня от поворота вместе со спусковым крючком удерживается сектором переводчика.

При нажатии на хвост спускового крючка его фигурный выступ выходит из зацепления с боевым взводом курка. Курок под действием боевой пружины поворачивается на своей оси и энергично наносит удар по ударнику. Ударник бойком разбивает капсюль патрона. Ударный состав капсюля патрона воспламеняется, пламя через затравочные отверстия в дне гильзы проникает к пороховому заряду и воспламеняет его. Происходит выстрел.

Пуля под действием пороховых газов движется по каналу ствола; как только она минует газоотводное отверстие, часть газов устремляется через это отверстие в газовую камору, давит на газовый поршень и отбрасывает затворную раму назад. Отходя назад,

затворная рама (как и при отведении ее назад за рукоятку) передним скосом фигурного выреза поворачивает затвор вокруг продольной оси и выводит его боевые выступы из-за боевых упоров ствольной коробки — происходит отпирание затвора и открывание канала ствола, выступ затворной рамы освобождает рычаг автоспуска, он под действием пружины несколько поднимается кверху, а шептало автоспуска прижимается к передней плоскости курка. К этому времени пуля вылетит из канала ствола.

После вылета пули из канала ствола автомата пороховые газы попадают в заднюю камеру дульного тормоза-компенсатора, расширяются и, истекая через компенсационные отверстия, создают реактивную силу, которая отклоняет дульную часть автомата в сторону, противоположную расположению отверстий (влево, вниз). Часть пороховых газов, ударяясь о передние стенки задней и передней камер, уменьшают отдачу. Встреча газов, выходящих из щелей задней камеры, с газами, отраженными от передней стенки передней камеры, уменьшает звук выстрела.

Затворная рама с затвором по инерции продолжает движение назад; гильза, удерживаемая зацепом выбрасывателя, наталкивается на отражательный выступ ствольной коробки и выбрасывается наружу.

В дальнейшем работа частей и механизмов, за исключением работы курка и замедлителя, происходит так же, как и при зарядании. Курок становится на верхний выступ шептала

автоспуска и удерживается на нем при возвращении затворной рамы с затвором в переднее положение. После того как затвор дойдет верхний патрон из магазина в патронник, произойдет закрывание канала ствола и запираение затвора, затворная рама, продолжая движение вперед, выводит шептало автоспуска из-под взвода автоспуска курка. Курок под действием боевой пружины поворачивается и ударяет по защелке замедлителя курка; замедлитель поворачивается назад, подставляя под удар курка передний выступ; вследствие этих ударов по замедлителю движение курка вперед несколько замедляется, что позволяет стволу после удара по нему затворной рамы с затвором принять положение, близкое к первоначальному, и этим улучшить кучность боя. После удара по переднему выступу замедлителя курок наносит удар по ударнику. Происходит выстрел. Работа частей и механизмов автомата (пулемета) повторяется. Автоматическая стрельба будет продолжаться до тех пор, пока нажат спусковой крючок и в магазине имеются патроны.

Для прекращения стрельбы отпустить спусковой крючок. При этом спусковой крючок под действием боевой пружины повернется и его фигурный выступ встанет на пути движения боевого взвода курка. Курок останавливается на боевом взводе. Стрельба прекращается, но автомат (пулемет) остается заряженным, готовым к производству дальнейшей автоматической стрельбы.

Работа частей и механизмов при стрельбе одиночными выстрелами

35. Для производства одиночного выстрела необходимо поставить переводчик на одиночный огонь (ОД) и нажать на спусковой крючок.

При постановке переводчика из положения на предохранитель в положение на одиночный огонь (ОД) сектор переводчика освобождает прямоугольный выступ спускового крючка (отпирает спусковой крючок), полностью выходит из выреза шептала одиночного огня и при стрельбе в работе ударно-спускового механизма участия не принимает.

При нажатии на хвост спускового крючка его фигурный выступ выходит из зацепления с боевым взводом курка. Курок под действием боевой пружины поворачивается на своей оси и энергично наносит удар по ударнику. Происходит выстрел. После первого выстрела части и механизмы совершат ту же работу, что и при автоматической стрельбе, но следующего выстрела не произойдет, так как вместе со спусковым крючком повернулось вперед шептало одиночного огня и его зацеп встал на пути движения боевого взвода курка. Боевой взвод курка заскочит за шептало одиночного огня, а курок остановится в заднем положении (рис. 51).

Для производства следующего выстрела необходимо отпустить спусковой крючок и снова нажать на него. Когда спусковой крю-

чок будет отпущен, он под действием концов боевой пружины повернется вместе с шепталом одиночного огня, шептало одиночного огня выйдет из зацепления с боевым взводом



Рис. 51. Положение частей ударно-спускового механизма после выстрела при переводчике, установленном на одиночный огонь:

1 — спусковой крючок; 2 — замедлитель курка; 3 — шептало одиночного огня; 4 — курок; 5 — шептало автоспуска; 6 — затворная рама

курка и освободит курок. Курок под действием боевой пружины поворачивается, ударяет сначала по защелке замедлителя, затем — по переднему его выступу и становится на боевой взвод. При нажатии на спусковой крючок его фигурный выступ выходит из зацепления с боевым взводом курка и работа частей и механизмов повторится. Произойдет очередной выстрел.

Задержки при стрельбе из автомата (пулемета) и способы их устранения

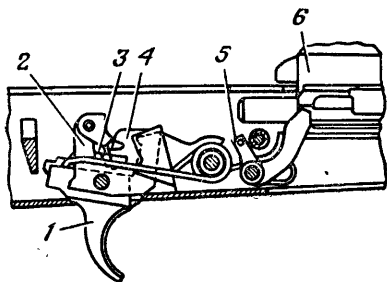
36. Части и механизмы автомата (пулемета) при правильном обращении и надлежащем уходе длительное время работают надежно и безотказно. Однако в результате загрязнения механизмов, износа частей и небрежного обращения с автоматом (пулеметом), а также при неисправности патронов могут возникнуть задержки при стрельбе.

37. Возникшую при стрельбе задержку следует попытаться устранить перезаряданием, для чего быстро отвести затворную раму за рукоятку назад до отказа, отпустить ее и продолжать стрельбу. Если задержка не устранилась, то необходимо выяснить причину ее возникновения и устранить задержку, как указано ниже.

Задержки и их характеристика	Причины задержек	Способ устранения
<p>Неподача патрона</p> <p>Затвор в переднем положении, но выстрела не произошло—в патроннике нет патрона</p>	<p>1. Загрязнение или неисправность магазина</p> <p>2. Неисправность защелки магазина</p>	<p>Перезарядить автомат (пулемет) и продолжать стрельбу. При повторении задержки заменить магазин</p> <p>При неисправности защелки магазина отправить автомат (пулемет) в ремонтную мастерскую</p>

Продолжение

Задержки и их характеристика	Причины задержек	Способ устранения
<p>Утыкание патрона</p> <p>Патрон пулей уткнулся в казенный срез ствола, подвижные части остановились в среднем положении</p>	<p>Неисправность магазина</p>	<p>Удерживая рукоятку затворной рамы, удалить уткнувшийся патрон и продолжать стрельбу. При повторении задержки заменить магазин</p>
<p>Осечка</p> <p>Затвор в переднем положении, патрон в патроннике, курок спущен — выстрела не произошло</p>	<p>1. Неисправность патрона</p> <p>2. Неисправность ударника или ударно-спускового механизма; загрязнение или застывание смазки (отсутствует или малый накол бойка на капсюле)</p>	<p>Перезарядить автомат (пулемет) и продолжать стрельбу</p>
		<p>При повторении задержки осмотреть и прочистить ударник и ударно-спусковой механизм; при поломке или износе ударно-спускового механизма автомат (пулемет) отправить в ремонтную мастерскую</p>

Продолжение

Задержки и их характеристика	Причины задержек	Способ устранения
<p style="text-align: center;">Неизвлечение гильзы</p> <p>Гильза в патроннике, очередной патрон упирается в нее пулей, подвижные части остановились в среднем положении</p>	<p style="text-align: center;">3. Заклинивание ударника в затворе</p> <p style="text-align: center;">1. Грязный патрон или загрязнение патронника</p> <p style="text-align: center;">2. Загрязнение или неисправность выбрасывателя или его пружины</p>	<p>Отделить ударник от затвора и прочистить отверстие в затворе под ударником</p> <p>Отвести рукоятку затворной рамы назад и, удерживая ее в заднем положении, отделить магазин и извлечь уткнувшийся патрон. Извлечь затвором или шомполом гильзу из патронника. Продолжать стрельбу. При повторении задержки прочистить патронник и патроны</p> <p>Осмотреть и очистить от грязи выбрасыватель и продолжать стрельбу. При неисправности выбрасывателя автомат (пулемет) отправить в ремонтную мастерскую</p>

Продолжение

Задержки и их характеристика	Причины задержек	Способ устранения
<p>Прихват или неотражение гильзы</p> <p>Гильза не выброшена из ствольной коробки, а осталась в ней впереди затвора или дослана затвором обратно в патронник</p>	<p>1. Загрязнение трущихся частей, газовых путей или патронника</p> <p>2. Загрязнение или неисправность выбрасывателя</p>	<p>Отвести рукоятку затворной рамы назад, выбросить гильзу и продолжать стрельбу</p> <p>При повторении задержки прочистить газовые пути, трущиеся части и патронник; трущиеся части смазать. При неисправности выбрасывателя автомат (пулемет) отправить в ремонтную мастерскую</p>
<p>Недоход затворной рамы в переднее положение</p>	<p>Поломка возвратной пружины</p>	<p>Заменить пружину (в боевой обстановке переднюю часть пружины повернуть заправленным концом назад и продолжать стрельбу)</p>

Глава V

УХОД ЗА АВТОМАТОМ (ПУЛЕМЕТОМ), ЕГО ХРАНЕНИЕ И СБЕРЕЖЕНИЕ

Общие положения

38. Автомат (пулемет) должен содержаться в полной исправности и быть готовым к действию. Это достигается своевременной и умелой чисткой и смазкой и правильным хранением автомата (пулемета).

39. Чистка автомата (пулемета), находящегося в подразделении, производится:

— при подготовке к стрельбе;

— после стрельбы боевыми и холостыми патронами — немедленно по окончании стрельбы на стрельбище (в поле); при этом чистятся и смазываются ствольная коробка, канал ствола, газовая камера, газовый поршень, затворная рама и затвор; окончательная чистка автомата (пулемета) производится по возвращении со стрельбы и в течение последующих 3—4 дней ежедневно;

— после наряда и занятий в поле без стрельбы — по возвращении с наряда или занятий;

— в боевой обстановке и на длительных

учениях — ежедневно в периоды затишья боя и во время перерывов учений;

— если автомат (пулемет) не применялся — не реже одного раза в неделю.

40. После чистки автомат (пулемет) смазать. Смазку наносить только на хорошо очищенную и сухую поверхность металла немедленно после чистки, чтобы не допустить воздействия влаги на металл.

41. Чистка и смазка автомата (пулемета) производятся под непосредственным руководством командира отделения. Командир отделения обязан определить степень необходимой разборки, чистки и смазки; проверить исправность принадлежности и доброкачественность материалов для чистки; проверить правильность и качество произведенной чистки и дать разрешение на смазку и сборку; проверить правильность произведенной смазки и сборки автомата (пулемета).

Офицеры обязаны периодически присутствовать при чистке автомата (пулемета) и проверять правильность ее проведения.

42. При казарменном или лагерном расположении чистку автомата (пулемета) производить в специально отведенных местах на оборудованных для этой цели столах, а в боевой обстановке и на учениях — на чистых подстилках, досках, фанере и т. п.

43. На стрельбище автомат (пулемет) после стрельбы чистить в отведенных для этого местах раствором РЧС или жидкой ружейной смазкой. Чистка автоматов (пулеметов) раствором РЧС производится только под руко-

водством офицеров или старшины подразделения.

Автомат (пулемет), вычищенный на стрельбище жидкой ружейной смазкой, после возвращения в казарму необходимо вычистить раствором РЧС.

В полевых условиях чистка и смазка автомата (пулемета) производятся **только жидкой ружейной смазкой**.

44. Для чистки и смазки автомата (пулемета) применяются:

— **жидкая ружейная смазка** — для чистки автомата (пулемета) и смазывания его частей и механизмов при температуре воздуха от $+5$ до -50°C ;

— **ружейная смазка** — для смазывания канала ствола, частей и механизмов автомата (пулемета) после их чистки; эта смазка применяется при температуре воздуха выше $+5^{\circ}\text{C}$;

— **раствор РЧС** (раствор чистки стволов) — для чистки каналов стволов и других частей автомата (пулемета), подвергшихся воздействию пороховых газов.

Примечание. Раствор РЧС приготавливается в подразделении в количестве, необходимом для чистки оружия в течение одних суток. Состав раствора:

— вода, пригодная для питья, — 1 л;

— углекислый аммоний — 200 г;

— двуххромовокислый калий (хромпик) — 3—5 г.

Небольшое количество раствора РЧС разрешается хранить не более 7 суток в стеклянных сосудах, закупоренных пробкой, в темном месте и вдали от нагревательных приборов. В металлические масленки раствор РЧС наливать запрещается;

— ветошь или бумага КВ—22 — для обтирания, чистки и смазки автомата (пулемета);

— пакля (короткое льноволокно), очищенная от кострики, — только для чистки канала ствола.

Для удобства чистки пазов, вырезов и отверстий можно применять деревянные палочки.

Категорически запрещается использовать для чистки автомата (пулемета) абразивные материалы (наждачная бумага, песок и т. п.).

Текущее обслуживание

45. Чистку автомата (пулемета) производить в следующем порядке:

1) Подготовить материалы для чистки и смазки.

2) Разобрать автомат (пулемет).

3) Осмотреть принадлежность, как указано в ст. 68, и подготовить ее для использования при чистке (рис. 52).

4) Прочистить канал ствола.

Положить автомат (пулемет) в вырезы стола для чистки оружия или на обычный стол, а при отсутствии стола автомат (пулемет) упереть прикладом в землю или пол.

Для чистки канала ствола жидкой ружейной смазкой продеть через прорезь протирки паклю или ветошь; при этом концы пакли должны быть короче стержня протирки, а толщина слоя должна быть такой, чтобы протирка с паклей вводилась в канал ствола небольшим усилием руки; налить на паклю

немного жидкой ружейной смазки и пальцами слегка помять паклю. Ввести шомпол с протиркой и паклей в канал ствола. Одной рукой



Рис. 52. Принадлежность автомата (пулемета), подготовленная для чистки:

1 — шомпол; 2 — протирка; 3 — пенал; 4 — отвертка; 5 — головка шомпола

удерживая за дульную часть автомат (пулемет), а другой взявшись за пенал, плавно, не изгибая шомпол, продвинуть его по всей длине канала ствола несколько раз. Вынуть шомпол, сменить паклю, пропитать ее жидкой ружейной смазкой и в том же порядке прочистить канал ствола несколько раз. После этого тщательно обтереть шомпол и протереть канал ствола чистой сухой паклей, а затем чистой ветошью. Осмотреть ветошь; если на ней будут заметны следы нагара (чернота), ржавчины или загрязнения, продолжать чистку канала ствола, а затем снова протереть сухой паклей и ветошью. Если ветошь после протирания вышла из канала ствола чистой, т. е. без черноты от порохового нагара или желтого цвета от ржавчины, тщательно осмотреть канал ствола на свет с дульной части и со стороны патронника, медленно по-

ворачивая ствол в руках; при этом особое внимание обращать на углы нарезов и проверять, не осталось ли в них нагара.

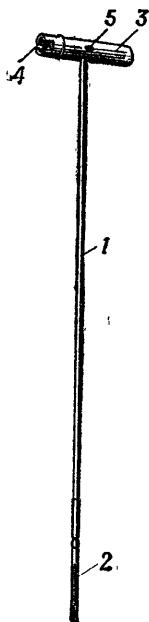
Чистку канала ствола раствором РЧС производить ершиком, смоченным в растворе; затем канал ствола протереть паклей. Чистку раствором РЧС продолжать до полного удаления нагара, пока смоченный раствором ершик или пакля не будут выходить из канала ствола без нагара или зелени. После этого протереть канал ствола сухой паклей, а затем чистой ветошью. На следующий день проверить качество произведенной чистки; если при протирании канала ствола чистой ветошью на ней будет обнаружен нагар, произвести чистку в том же порядке.

По окончании чистки нарезной части канала ствола таким же порядком вычистить патронник со стороны ствольной коробки.

Примечание. Если при чистке протирка с шомполom застрянет в канале ствола, нужно ввести в канал немного разогретой жидкой ружейной смазки и через несколько минут попытаться вынуть шомпол. Если шомпол не вынимается, автомат (пулемет) отправить в ремонтную мастерскую.

5) Газовую камеру, газовую трубку и дульный тормоз-компенсатор (пламегаситель) промыть жидкой ружейной смазкой или раствором РЧС и прочистить паклей (ветошью) с помощью шомпола или деревянной палочки. Газовую камеру после чистки раствором РЧС насухо протереть ветошью, осмотреть канал ствола, чтобы в нем не осталось посторонних

предметов, и обтереть ствол снаружи. Газовую трубку и дульный тормоз-компенсатор (пламегаситель) после чистки насухо протереть.

6) Ствольную коробку, затворную раму, затвор, газовый поршень чистить ветошью, пропитанной жидкой ружейной смазкой или раствором РЧС, после чего насухо протереть. Если для чистки после стрельбы применяется жидкая ружейная смазка, газовый поршень, а также цилиндрический вырез затвора покрыть смазкой или обернуть их на 3—5 мин ветошью, смоченной смазкой. После этого с помощью палочки удалить затвердевший пороховой нагар и насухо их протереть. То же относится к внутренней поверхности дульного тормоза-компенсатора (пламегасителя).

7) Остальные металлические части насухо протереть ветошью; при сильном загрязнении частей прочистить их жидкой ружейной смазкой, а затем насухо протереть.

8) Деревянные части обтереть сухой ветошью.

9) Самосветящиеся насадки протереть чистой ветошью, смоченной в воде или керосине, и после удаления грязи протереть целик и мушку чистой сухой ветошью.

46. Об окончании чистки автомата (пулемета) солдат докладывает командиру отделения; затем с разрешения командира отделения производятся смазка и сборка автомата (пулемета).

47. Смазку автомата (пулемета) производить в следующем порядке:

1) Смазать канал ствола. Навинтить на шомпол протирку и продеть через прорезь протирки ветошь, пропитанную смазкой. Ввести протирку в канал ствола с дульной части и плавно продвинуть ее два-три раза по всей длине ствола, чтобы равномерно покрыть канал ствола тонким слоем смазки. Смазать патронник и дульный тормоз-компенсатор (пламегаситель).

2) Все остальные металлические части и механизмы автомата (пулемета) с помощью промасленной ветоши покрыть тонким слоем смазки. Излишняя смазка способствует загрязнению частей и может вызвать задержки при стрельбе.

Деревянные части и самосветящиеся точки (полосы) на мушке и целике не смазывать.

3) По окончании смазки собрать автомат (пулемет), проверить работу его частей и механизмов, вычистить и смазать магазины и принадлежность, а затем автомат (пулемет), показать командиру отделения.

48. В холодное время года при температуре $+5^{\circ}\text{C}$ и ниже автомат (пулемет) смазывать только жидкой ружейной смазкой. При переходе с одной смазки на другую надо тщательно удалить старую смазку со всех частей автомата (пулемета).

Для удаления смазки необходимо произвести полную разборку автомата (пулемета), промыть все металлические части в жидкой ружейной смазке и обтереть их чистой ветошью.

Примечание. Применение ружейной смазки при температуре воздуха ниже $+5^{\circ}\text{C}$ вместо жидкой ружейной смазки **запрещается**. Допускается круглогодичное применение жидкой ружейной смазки в районах с невысокими температурами в летний период.

49. Автомат (пулемет), внесенный с мороза в теплое помещение, чистить через 10—20 мин (после того, как он отпотееет). Рекомендуется перед входом в теплое помещение наружные поверхности автомата (пулемета) обтереть ветошью, пропитанной жидкой ружейной смазкой.

50. Автомат (пулемет), сдаваемый в склад на длительное хранение, смазать жидкой ружейной смазкой, завернуть в один слой ингибитированной, а затем в один слой парафинированной бумаги.

51. Дегазация, дезактивация и дезинфекция автомата (пулемета) производятся согласно указаниям командира подразделения.

Хранение и сбережение автоматов (пулеметов) и патронов

52. Ответственность за хранение автоматов (пулеметов) и патронов в подразделении несет командир подразделения.

Автомат (пулемет) хранится всегда разряженным, при этом магазин отделен, штык-нож снят, курок спущен, переводчик на предохранителе, хомутик прицела установлен у автомата на деление «П», у пулемета — на деление «1», ноги сошки пулемета сложены и закреплены пружинной застешкой. Автомат (пу-

лемет) снимается с предохранителя только перед заряданием и перед стрельбой.

Автоматчик (пулеметчик) обязан всегда содержать автомат (пулемет) чистым и в полной исправности, обращаться с ним бережно и осматривать его в случаях, указанных в ст. 61. При проверке работы ударно-спускового механизма не производить излишних спусков курка.

53. При казарменном и лагерном расположении автомат (пулемет) хранится в пирамиде; в особом отделении той же пирамиды хранятся магазины, сумки для магазинов, штык-нож в ножнах, масленка и чехол для автомата (пулемета) со складывающимся прикладом, а также пенал для автомата со складывающимся прикладом. Сумка для магазинов, ремень и чехол должны храниться чистыми и сухими.

54. При временном расположении в каком-либо здании автомат (пулемет) хранить в сухом месте в удалении от дверей, печей и нагревательных приборов. В боевой обстановке автомат (пулемет) держать при себе (в руках).

55. При движении на занятия и на походе автомат (пулемет) переносится на ремне в положении «на ремень» или «за спину», а автомат и в положении «на грудь». Ремень должен быть подогнан так, чтобы автомат (пулемет) не ударялся о твердые предметы снаряжения. Автомат (пулемет) переносится с присоединенным магазином. Остальные магазины находятся в сумках. Автомат со складываю-

щимся прикладом переносится и перевозится, как правило, со сложенным прикладом, а пулемет со складывающимся прикладом — с откинутым прикладом. Складывание приклада пулемета производится только при десантировании.

Во время перерывов между занятиями, а также на привалах автомат (пулемет) находится у автоматчика (пулеметчика) на ремне или в руках (пулемет может быть поставлен на сошку).

56. При передвижении на автомобилях и бронетранспортерах автомат (пулемет) держать между коленями отвесно, а на боевых машинах пехоты, кроме того, автомат может находиться в укладке. При передвижении на танках автомат (пулемет) держать в руках, оберегая его от ударов о броню.

57. При перевозке по железным дорогам или водным путям автоматы (пулеметы) устанавливаются в специальной пирамиде. Если вагон или пароход не оборудован пирамидами, автомат (пулемет) можно держать в руках или положить на полку так, чтобы он не мог упасть или получить повреждение.

58. Для предупреждения раздутия или разрыва ствола запрещается чем-либо затыкать канал ствола. Автомат (пулемет) следует оберегать от попадания в канал ствола воды. В случае попадания в канал ствола воды следует перед началом стрельбы оттянуть подвижные части назад при положении автомата (пулемета) дульной частью ствола вниз и несколько раз встряхнуть автомат (пуле-

мет); при этом вода вытечет из канала ствола.

59. Патроны должны храниться в сухом месте и по возможности закрытыми от солнечных лучей.

Обращаться с патронами надо бережно, оберегать их от повреждений, влаги и грязи. Смазывать патроны запрещается. Утеря патронов не допускается.

Глава VI

КОНТРОЛЬНЫЙ ОСМОТР АВТОМАТА (ПУЛЕМЕТА) И ПОДГОТОВКА ЕГО К СТРЕЛЬБЕ

Общие положения

60. Для проверки исправности автомата (пулемета), его чистоты, смазки и подготовки к стрельбе производятся контрольные осмотры автомата (пулемета), принадлежности и магазинов.

61. Солдаты и сержанты осматривают автоматы (пулеметы):

— ежедневно;

— перед заступлением в наряд, перед выходом на занятия, в боевой обстановке — периодически в течение дня и перед выполнением боевой задачи;

— во время чистки.

62. Офицеры осматривают автоматы (пулеметы) периодически в сроки, установленные Уставом внутренней службы, а также перед стрельбой, заступлением в наряд и перед выполнением боевой задачи.

63. Неисправности автомата (пулемета), магазинов и принадлежности должны устраняться немедленно. Если устранить их в подразделении нельзя, автомат (пулемет), мага-

зины и принадлежность отправить в ремонтную мастерскую.

64. Характерными неисправностями, нарушающими нормальный бой автомата (пулемета), могут быть следующие:

— мушка сбита или погнута, сместилась в сторону, вверх или вниз — пули будут отклоняться в сторону, противоположную перемещению вершины мушки;

— прицельная планка погнута или перекошена — пули будут отклоняться в сторону перемещения прорези гравки прицельной планки (целика);

— ствол погнут — пули будут отклоняться в сторону изгиба дульной части ствола;

— забоины на дульном срезе ствола, растертость канала ствола (особенно в дульной части), износ и округление углов полей нарезов, раковины, качание прицельной планки, мушки, приклада — все это увеличивает рассеивание пуль.

Порядок контрольного осмотра автомата (пулемета) солдатами и сержантами

65. При ежедневном осмотре убедиться в наличии всех частей автомата (пулемета) и проверить: нет ли на наружных частях ржавчины, грязи, а также вмятин, царапин и забоин и других повреждений, которые могут вызвать нарушение нормальной работы механизмов; нет ли на деревянных (пластмассовых) частях трещин, отколов и побитостей; надежно ли крепление шомпола; кроме того,

проверить состояние смазки на видимых без разборки автомата (пулемета) частях, наличие ремня, а у автомата (пулемета) со складывающимся прикладом и наличие чехла для автомата (пулемета).

66. При осмотре автомата (пулемета) перед заступлением в наряд, перед выходом на занятия и в боевой обстановке проверить то же, что и при ежедневном осмотре; кроме того, проверить исправность прицела и мушки; убедиться, что в канале ствола нет посторонних предметов; проверить правильность работы частей и механизмов.

При проверке исправности прицела и мушки убедиться, что прорезь на гривке прицельной планки (на целике) не имеет забоин, хомутик плавно перемещается по прицельной планке и надежно закрепляется в установленном положении защелкой, пружина надежно удерживает прицельную планку, мушка не погнута и прочно удерживается в полозке, риска на полозке совпадает с риской на основании мушки, полозок прочно удерживается в основании мушки; целик у пулемета свободно перемещается при вращении маховичка и надежно фиксируется. Проверяется наличие светящегося состава на целике и мушке и надежность фиксации приспособления для стрельбы ночью в приданном положении. На автоматах (пулеметах) с ночными прицелами, кроме того, проверяется надежность крепления и работоспособность прицела НСПУ.

При проверке правильности работы частей и механизмов надо:

— поставить переводчик на автоматический огонь (АВ), отвести затворную раму за рукоятку назад до отказа и отпустить ее; при этом затворная рама должна энергично возвратиться в переднее положение; вновь отвести затворную раму за рукоятку назад, нажать на спусковой крючок и, придерживая затворную раму за рукоятку, медленно отпустить ее; при подходе затворной рамы в крайнее переднее положение должен быть слышен щелчок — удар курка по ударнику;

— поставить переводчик на одиночный огонь (ОД), нажать на спусковой крючок, оттянуть затворную раму за рукоятку назад до отказа и, не отпуская спускового крючка, отпустить затворную раму; отпустить спусковой крючок, при этом должен быть слышен щелчок — курок, вышедший из зацепления с шепталом одиночного огня, становится на боевой взвод; после этого поставить автомат (пулемет) на предохранитель и нажать на спусковой крючок; хвост спускового крючка не должен отходить назад, а курок должен оставаться на боевом взводе; снять автомат (пулемет) с предохранителя и нажать на спусковой крючок, при этом должен быть слышен удар курка по ударнику.

При перестановке переводчика проверить, надежно ли он удерживается в установленных положениях.

У автомата (пулемета) со складывающимся прикладом проверить энергичность действия фиксатора и защелок приклада, надежность стопорения приклада в откиннутом и сложен-

ном положениях, а также проверить, не имеет ли он качку.

67. При осмотре автомата (пулемета) во время чистки проверить каждую часть и механизм в отдельности и убедиться, что на металлических частях нет скрошенности металла, забоин, погнутостей, ржавчины и грязи, а на деревянных (пластмассовых) частях — трещин и побитостей. Особое внимание следует обращать на состояние канала ствола, газовой каморы, газовой трубки и газового поршня.

68. При осмотре принадлежности проверить наличие и исправность всех предметов принадлежности.

Для проверки шомпола, протирки и ершика поочередно навинтить протирку и ершик на шомпол и проверить на глаз, не погнуты ли они; протирка и ершик должны прочно удерживаться на шомполе, а верхняя часть протирки — свободно вращаться; ершик должен быть чистым, а щетина не должна выпадать.

У пенала не должно быть трещин, помятостей и погибов. Через меньшее боковое отверстие пенала не должна проходить головка шомпола.

У масленки не должно быть трещин и сколов. Крышка масленки должна иметь прокладку и плотно наворачиваться на горловину масленки. Из масленки не должна протекать смазка.

У отвертки не должно быть скрошенности и забоин на лезвии и на стенках вырезов. Выколотка не должна быть погнута. У обоймы

и переходника не должно быть трещин, побитостей и вмятин. Патроны должны легко перемещаться в пазах обоймы и удерживаться загибами пластинчатой пружины от выпадания. Обойма должна любым концом свободно входить в переходник и удерживаться в нем пластинчатой пружиной.

Переходник должен свободно надеваться на верхнюю часть магазина; при этом загибы переходника должны входить в соответствующие пазы на горловые магазина.

69. Обо всех неисправностях, обнаруженных при осмотре автомата (пулемета) и принадлежности к нему, солдаты и сержанты обязаны немедленно докладывать своему командиру.

Порядок контрольного осмотра автомата (пулемета) офицерами

70. Офицеры осматривают автоматы (пулеметы) в собранном и разобранном виде.

71. Осмотр автомата (пулемета) в собранном виде произвести в соответствии со ст. 65 и 66. Кроме того, проверить:

1) **Подачу патронов в патронник, извлечение и отражение гильз:** снарядить магазин учебными патронами, присоединить его к автомату (пулемету) и, не нажимая на защелку магазина, усилием руки попытаться отделить магазин — магазин должен свободно входить в окно ствольной коробки и надежно удерживаться защелкой магазина. Перезарядить автомат (пулемет) несколько раз, при этом

учебные патроны должны без задержки досылаться из магазина в патронник и энергично выбрасываться из ствольной коробки наружу.

2) **Исправность приклада:** винты затыльника должны быть полностью завинчены, шлицы винтов очищены; при нажатии пальцем на крышку затыльника пенал под действием пружины должен выдвигаться из гнезда приклада настолько, чтобы его можно было вынуть рукой. Складывающийся приклад проверяется, как указано в ст. 66. Кроме того, проверить у автомата, не погнут ли приклад.

3) **Исправность магазинов:** магазины не должны иметь трещин, сколов и заусенцев на корпусе и загибах, которые могут затруднять подачу патронов; выступ стопорной планки должен надежно удерживать крышку магазина; подаватель под действием пружины должен энергично возвращаться в верхнее положение.

4) **Исправность штыка-ножа у автомата:** штык-нож должен прочно удерживаться на автомате, свободно сниматься с него и прочно удерживаться в ножнах. На лезвии не должно быть забоин, а на ножнах и рукоятке — отколов и трещин.

5) **Исправность сошки у пулемета:** сошка не должна иметь погнутостей, ноги сошки должны прочно фиксироваться в сложенном и боевом положениях, пружина и пружинная застежка должны быть исправны, основание сошки должно легко поворачиваться на стволе.

72. Для осмотра автомата (пулемета) в разобранном виде произвести неполную или полную разборку и протереть части насухо.

При осмотре автомата (пулемета) в разобранном виде сличить номера на его частях (ст. 5) и тщательно осмотреть каждую часть и механизм, чтобы удостовериться, что на металлических частях нет скошенности, забоин, вмятин, погнутостей, сорванной резьбы, сыпи, следов ржавчины и грязи, на деревянных частях — трещин и побитостей, а на пластмассовых — трещин и сколов.

1) При осмотре ствола особое внимание обращать на состояние канала ствола. Канал ствола осматривается с дульной части. Для этого в ствольную коробку вкладывается белая бумажка, стволу придают такое положение, чтобы свет отражался от бумаги и освещал канал ствола. Патронник осматривается с казенной части.

В канале ствола могут наблюдаться следующие недостатки:

— **сетка разгара** в виде пересекающихся тонких линий, как правило, с казенной части; в последующем при стрельбе в местах сетки разгара образуются трещины и начинается выкрашивание хрома в виде отдельных точек, затем выкрошенность увеличивается и переходит в сколы хрома; при недостаточно тщательной чистке в местах скола хрома может появиться ржавчина;

— **раковины** — значительные углубления в металле, образовавшиеся в результате большого числа произведенных из ствола выстрелов

лов (разгар ствола) или в результате длительного воздействия ржавчины в местах скола хрома; ствол, в котором образовались сколы хрома или раковины, надо чистить после стрельбы особенно тщательно;

— **стертость полей нарезов или округление углов полей нарезов** (особенно на их левой грани), заметные на глаз;

— **раздутие ствола**, заметное в канале ствола в виде поперечного темного (теневого) сплошного кольца (полукольца) или обнаруживаемое по выпуклости металла на наружной поверхности ствола; возможность стрельбы из ствола, имеющего раздутие, определяет офицер; автомат (пулемет), имеющий небольшое кольцевое раздутие ствола без выпуклости металла на наружной поверхности ствола, к дальнейшей стрельбе пригоден, если он удовлетворяет условиям нормального боя.

Обнаруженные недостатки канала ствола должны быть занесены в карточку качественного состояния автомата (формуляр пулемета).

При осмотре ствола снаружи проверить, нет ли забоин на срезе патрубка газовой камеры, и проверить действие фиксатора — при нажатии пальцем фиксатор должен легко утапливаться, а после освобождения выходить из своего гнезда и принимать первоначальное положение, входя в проточку дульного тормоза-компенсатора (пламегасителя). При утопленном фиксаторе дульный тормоз-компенсатор (пламегаситель) должен свинчиваться со ствола без значительных усилий.

2) При осмотре ствольной коробки проверить: не сломан ли отражательный выступ ствольной коробки; нет ли погнутостей и забоин на отгибах; нет ли качки приклада и пистолетной рукоятки; работает ли пружина защелки магазина.

3) При осмотре затворной рамы обратить внимание на крепление газового поршня, который должен иметь незначительную качку.

4) При осмотре затвора обратить внимание на исправность ударника и выбрасывателя.

Для проверки исправности ударника придать затвору вертикальное положение; после этого повернуть затвор на 180° — ударник должен перемещаться в затворе под действием собственного веса. Сместить ударник вперед до отказа — боек должен выступать из отверстия дна выреза затвора. Боек не должен иметь скошенности или сильного разгара.

Для проверки исправности выбрасывателя отвести его пальцем в сторону и отпустить — выбрасыватель под действием пружины должен энергично возвратиться в прежнее положение. Вставить учебный патрон под зацеп выбрасывателя и попытаться вынуть учебный патрон вперед — патрон должен прочно удерживаться зацепом выбрасывателя. Зацеп выбрасывателя не должен иметь выкрошенности.

5) При осмотре частей возвратного и ударно-спускового механизмов проверить, нет ли поломок и погнутостей пружин, поломок и трещин на частях.

Осмотр боевых патронов

73. Патроны осматривать перед стрельбой, при заступлении в наряд и по распоряжению командиров.

При осмотре патронов проверить:

— нет ли на гильзах ржавчины и помятостей, не шатается ли пуля в дульце гильзы;

— нет ли на капсюле зеленого налета и не выступает ли капсюль выше поверхности дна гильзы;

— нет ли среди боевых патронов учебных.

Все неисправные патроны сдаются на склад.

Если патроны запылились, загрязнились, покрылись небольшим зеленым налетом или ржавчиной, их необходимо обтереть сухой чистой ветошью. Обтирать патроны промасленной ветошью и снаряжать патронами магазины, обильно смазанные внутри, запрещается.

Подготовка автомата (пулемета) к стрельбе

74. Подготовка автомата (пулемета) к стрельбе производится в целях обеспечения безотказной работы его во время стрельбы.

Автомат (пулемет) готовится к стрельбе под руководством командира отделения.

75. Для подготовки автомата (пулемета) к стрельбе необходимо:

— произвести чистку, осмотреть автомат (пулемет) в разобранном виде и смазать его;

— осмотреть автомат (пулемет) в собранном виде;

— осмотреть магазины.

Непосредственно перед стрельбой прочистить насухо канал ствола (нарезную часть и патронник), осмотреть патроны и снарядить ими магазины.

Если автомат (пулемет) продолжительное время находился на морозе, то перед его заряданием несколько раз вручную энергично оттянуть назад и продвинуть вперед затворную раму.

Глава VII

ПРОВЕРКА БОЯ АВТОМАТА (ПУЛЕМЕТА) И ПРИВЕДЕНИЕ ЕГО К НОРМАЛЬНОМУ БОЮ

Общие положения

76. Автомат (пулемет), находящийся в подразделении, должен быть всегда приведен к нормальному бою.

Проверка боя автомата (пулемета) производится:

- при поступлении его в подразделение;
- после ремонта, замены частей, которые могли бы изменить его бой;
- при обнаружении во время стрельбы ненормальных отклонений пуль.

В боевой обстановке должны быть использованы все возможности для периодической проверки боя автоматов (пулеметов) и приведения их к нормальному бою.

77. Перед проверкой боя автомат (пулемет) следует тщательно осмотреть и устранить обнаруженные неисправности.

78. Проверка боя автомата (пулемета) и приведение его к нормальному бою производятся под руководством командира роты (батареи, взвода) на стрельбище в безветренную погоду, в закрытом тире или на защищенном

от ветра участке стрельбища при нормальном освещении.

Прямые начальники (до командира части включительно) обязаны следить за точным соблюдением правил проверки боя и приведения к нормальному бою автоматов (пулеметов).

79. Стрельба при проверке боя автоматов (пулеметов) и приведении их к нормальному бою производится лучшими автоматчиками (пулеметчиками), отобранными командиром подразделения.

При проверке боя должны присутствовать автоматчики (пулеметчики), за которыми закреплены автоматы (пулеметы), их командиры отделений и мастер по ремонту оружия с необходимым инструментом.

80. Проверка боя автомата (пулемета) и приведение его к нормальному бою производятся стрельбой патронами с обыкновенной пулей. Дальность стрельбы 100 м, прицел 3, целик 0. Положение для стрельбы: из автомата — лежа с упора, из пулемета — лежа с сошки. Автомат — без штыка-ножа. Автомат приводится к нормальному бою с дульным тормозом-компенсатором, а пулемет — с пламегасителем, которые в дальнейшем при стрельбе не свинчиваются.

81. Стрельба ведется по проверочной мишени (или по черному прямоугольнику размером 35 см по высоте и 25 см по ширине), укрепленной на белом щите высотой 1 м и шириной 0,5 м. При стрельбе по проверочной мишени (рис. 53) точкой прицеливания слу-

жит середина нижнего края мишени, отрезанной при стрельбе из автомата по пятой горизонтальной, при стрельбе из пулемета — по восьмой горизонтальной линии; за контрольную точку (нормальное положение средней



Рис. 53. Проверочная мишень

точки попадания) принимается центр кругов. При стрельбе по черному прямоугольнику точкой прицеливания служит середина нижнего края прямоугольника; положение контрольной точки отмечается по отвесной линии выше точки прицеливания при стрельбе из автомата на расстоянии 13 см, из пулемета —

на расстоянии 11 см. Точка прицеливания должна находиться приблизительно на уровне глаз стреляющего.

82. Проверка боя и приведение к нормальному бою производятся: автомата — стрельбой одиночными выстрелами (4 патрона), пулемета — сначала стрельбой одиночными выстрелами (4 патрона), а затем автоматическим огнем (8 патронов в 2—3 очереди).

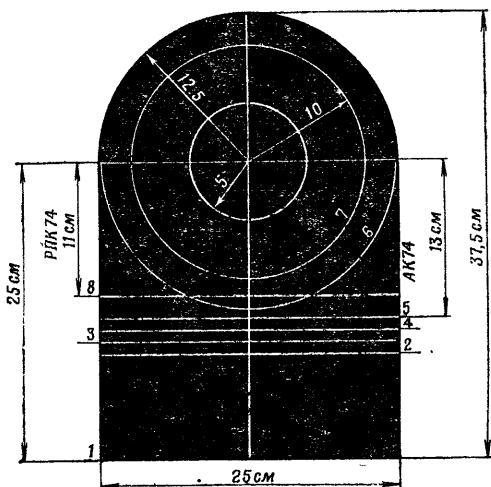
Проверка боя

83. Для проверки боя одиночными выстрелами стреляющий производит четыре выстрела, тщательно и однообразно прицеливаясь под середину нижнего края проверочной мишени (черного прямоугольника). По окончании стрельбы командир, руководящий проверкой боя, осматривает мишень и по расположению пробоин определяет кучность боя и положение средней точки попадания. Солдатам и сержантам, производящим стрельбу, осматривать мишени не разрешается.

84. Кучность боя признается нормальной, если все четыре пробоины или три (при одной оторвавшейся) вмещаются в круг диаметром 15 см. Если кучность расположения пробоин не удовлетворяет этому требованию, то стрельба повторяется. При повторном неудовлетворительном результате стрельбы автомат (пулемет) отправить в ремонтную мастерскую для устранения причин разброса пуль.

Если кучность расположения пробоин будет признана нормальной, то командир опреде-

ляет среднюю точку попадания и ее положение относительно контрольной точки.

85. Для определения средней точки попадания по четырем пробоям нужно:

— соединить прямой линией две ближайšie пробойны и расстояние между ними разделить пополам;

— полученную точку соединить с третьей пробойной и расстояние между ними разделить на три равные части;

— точку деления, ближайшую к двум первым пробоям, соединить с четвертой пробойной и расстояние между ними разделить на четыре равные части.

Точка деления, ближайшая к первым трем пробоям, и будет средней точкой попадания четырех пробоев (рис. 54, а).

Среднюю точку попадания можно определить также следующим способом: соединить пробойны попарно, затем соединить середины обеих прямых и полученную линию разделить пополам; точка деления и будет средней точкой попадания (рис. 54, б).

86. Если все четыре пробойны не вмещаются в круг диаметром 15 см, то среднюю точку попадания разрешается определять по трем более кучно расположенным пробоям при условии, что четвертая пробойна удалена от средней точки попадания трех пробоев более чем на 2,5 радиуса круга, вмещающего эти три пробойны (рис. 54, в).

87. Для определения средней точки попадания по трем пробоям нужно:

— соединить прямой линией две ближай-

шие пробойны и расстояние между ними разделить пополам;

— полученную точку соединить с третьей пробойной и расстояние между ними разделить на три равные части.



Рис. 54. Определение средней точки попадания:

а, б — по четырем пробойнам; в — по трем пробойнам;
г — определение оторвавшейся пробойны; д — при
стрельбе автоматическим огнем

Точка деления, ближайшая к первым двум пробойнам, и будет средней точкой попадания (рис. 53, в).

88. При нормальном бое автомата (пулемета) средняя точка попадания должна совпадать с контрольной точкой или отклоняться от нее в любом направлении не более чем на 5 см, т. е. она должна не выходить за пределы малого круга проверочной мишени.

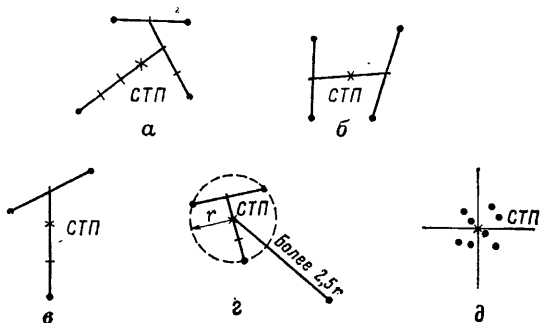
Автомат (пулемет), бой которого при проверке одиночными выстрелами окажется ненормальным, приводится к нормальному бою согласно ст. 91.

89. После проверки боя пулемета одиночными выстрелами производится проверка боя автоматическим огнем. Для этого пулеметчик производит автоматическим огнем 2—3 очереди, расходуя восемь патронов, тщательно прицеливаясь под середину нижнего края проверочной мишени (черного прямоугольника) и уточняя наводку пулемета после каждой очереди.

Бой пулемета признается нормальным, если не менее шести пробоин из восьми вмещается в круг диаметром 20 см и средняя точка попадания при этом отклоняется от контрольной точки не более чем на 5 см в любую сторону, т. е. не выходит за пределы малого круга на проверочной мишени.

Средняя точка попадания при стрельбе автоматическим огнем определяется следующим способом:

— сверху или снизу отсчитывается половина пробоин и отделяется горизонтальной линией;

— таким же порядком отсчитывается половина пробоин справа или слева и отделяется вертикальной линией.

Точка пересечения горизонтальной и вертикальной линий определяет положение средней точки попадания (рис. 54, д).

90. Кучность боя пулемета при автоматической стрельбе зависит не только от состояния пулемета, но и от стреляющего. Поэтому в сомнительных случаях при неудовлетворительной кучности боя стрельбу следует повторить с привлечением более опытного пулеметчика.

Пулемет, бой которого при проверке автоматическим огнем окажется ненормальным, приводится к нормальному бою автоматическим огнем согласно ст. 92.

Приведение к нормальному бою

91. Если при стрельбе одиночными выстрелами средняя точка попадания отклонилась от контрольной в какую-либо сторону более чем на 5 см, то соответственно этому производится изменение положения мушки: если средняя точка попадания ниже контрольной, мушку надо ввинтить, если выше — вывинтить; если средняя точка попадания левее контрольной точки, ползок мушки передвинуть влево, если правее — вправо.

При перемещении мушки в сторону на 1 мм средняя точка попадания при стрельбе на 100 м из автомата смещается на 26 см, из пулемета — на 18 см. Один полный оборот мушки перемещает среднюю точку попадания по высоте при стрельбе на 100 м из автомата на 20 см, из пулемета — на 14.

Правильность перемещения мушки проверяется повторной стрельбой.

92. Если при автоматической стрельбе средняя точка попадания отклонилась от контрольной более чем на 5 см, то после осмотра пулемета и проверки его установки стрельбу следует повторить. Если в результате повторной стрельбы средняя точка попадания все же отклоняется более чем на 5 см, то надо изменить положение мушки (ст. 91). После изменения положения мушки стрельба повторяется.

Если пулемет не удастся привести к нормальному бою автоматическим огнем, то он направляется в ремонтную мастерскую для осмотра и ремонта.

93. После приведения автомата (пулемета) к нормальному бою старая риска на полозке мушки забивается, а вместо нее набивается новая.

Последний результат стрельбы при приведении к нормальному бою автомата одиночными выстрелами, а пулемета одиночными выстрелами и автоматическим огнем заносится в карточку качественного состояния автомата (в формуляр пулемета).

Выверка прицела НСПУ, проверка боя и приведение к нормальному бою автомата (пулемета) с прицелом НСПУ

94. По окончании проверки боя или приведения к нормальному бою автомата АК74Н, АКС74Н и пулемета РПК74Н, РПКС74Н с открытым прицелом производится выверка прицела НСПУ. Для этого необходимо:

— проверить наличие на шкале механизма углов прицеливания НСПУ надписи (маркировки) у автомата — «АК74», у пулемета — «РПК74»;

— присоединить к автомату (пулемету) прицел НСПУ; вращением маховичка поставить прицел на деление 4;

— закрепить автомат (пулемет) в прицельном станке и навести его по открытому прицелу, поставленному на деление 4, в точку

прицеливания на середине нижнего края проверочной мишени (черного прямоугольника), затем нижнюю часть мишени (прямоугольника) заклеить полоской белой бумаги шириной 2 см;

— включить прицел НСПУ, наблюдая в него и вращая маховичок механизма регулировки и кольцо диафрагмы, подобрать оптимальную яркость сетки и наилучшую видимость мишени;

— проверить, куда направлена вершина угольника сетки прицела, если она не совпадает с серединой нижнего края проверочной мишени (черного прямоугольника), то специальным ключом отпустить на один-два оборота стопорные винты механизма углов прицеливания и вращением маховичка прицела и винта шкалы боковых поправок совместить вершину угольника сетки с серединой нижнего края мишени (прямоугольника); при этом шкала прицела не должна перемещаться; затем осторожно завинтить стопорные винты до отказа;

— проверить, не сместился ли угольник сетки прицела по отношению к точке прицеливания при завинчивании стопорных винтов; если он сместился, вывернуть прицел в изложенной выше последовательности;

— выключить прицел;

— снять автомат (пулемет) со станка.

95. После выверки прицела НСПУ производится проверка боя и приведение к нормальному бою автомата (пулемета) с прицелом НСПУ по тем же правилам, что и с открытым

прицелом, только вместо установки открытого прицела на деление 3 на НСПУ устанавливается прицел на деление 4 и контрольная точка отмечается при стрельбе из автомата над точкой прицеливания на расстоянии 24 см, из пулемета — на расстоянии 20 см.

При отклонении средней точки попадания от контрольной более чем на 5 см необходимо отпустить стопорные винты и вращением маховичка прицела и винта шкалы механизма боковых поправок внести необходимые изменения, после чего стопорные винты завинтить до отказа и повторить стрельбу. Поворот маховичка или шкалы на одно деление при стрельбе на 100 м соответствует перемещению средней точки попадания на 5 см.

ЧАСТЬ ВТОРАЯ

ПРИЕМЫ И ПРАВИЛА СТРЕЛЬБЫ ИЗ АВТОМАТА (ПУЛЕМЕТА)

Глава VIII

ПРИЕМЫ СТРЕЛЬБЫ ИЗ АВТОМАТА (ПУЛЕМЕТА)

Общие положения

96. Автомат (пулемет) в боевых условиях переносится с присоединенным к нему снаряженным магазином. Часть магазинов, снаряженных патронами, для ручного пулемета в бою может переноситься автоматчиками (стрелками) отделения.

97. Стрельба из автомата (пулемета) может вестись из различных положений и с любого места, откуда видна цель или участок местности, на котором ожидается появление противника.

При ведении огня с места в пешем порядке автоматчик (пулеметчик) принимает положение для стрельбы стоя, с колена и лежа (в зависимости от условий местности и огня противника). В движении автоматчик (пулеметчик) может вести огонь на ходу и с короткой остановки.

При передвижении на бронетранспортере, боевой машине пехоты, автомобиле, танке и десантных переправочных средствах автоматчик (пулеметчик) для ведения огня принимает

удобное для него положение, соблюдая меры безопасности.

98. В боевых условиях место для стрельбы автоматчик (пулеметчик) занимает и оборудует по командам командира отделения или самостоятельно. В команде на занятие места для стрельбы командир может также определить время на оборудование, положение для стрельбы, сектор обстрела или направление стрельбы.

Для стрельбы из автомата (пулемета) необходимо выбирать такое место, которое обеспечивает наилучший обзор и обстрел, укрывает автоматчика (пулеметчика) от наблюдения и огня противника и позволяет удобно выполнять приемы стрельбы.

В зависимости от обстановки место для стрельбы выбирается в траншее, окопе, воронке от снаряда, канаве, за камнем, пнем и т. д. В населенном пункте место для стрельбы может быть выбрано в окне здания, на чердаке, в фундаменте строения и т. п.

Не следует выбирать место для стрельбы вблизи выделяющихся отдельных местных предметов, а также на гребнях возвышенностей.

99. При заблаговременной подготовке места для стрельбы необходимо проверить возможность ведения огня в заданном секторе или направлении, для чего автомат (пулемет) последовательно наводится в различные местные предметы. Для удобства и повышения эффективности огня из автомата необходимо

подготовить упор под цевье. Если сошка пулемета установлена высоко или низко, при наводке пулемета не следует поднимать или опускать приклад в плече; в этом случае необходимо переставить пулемет вперед или назад, а при невозможности это сделать подготовить под локти упор или ямки.

100. Для занятия места для стрельбы подается команда, примерно: **«Такому-то (автоматчику или пулеметчику такому-то), место для стрельбы там-то — к бою»**. По этой команде автоматчик (пулеметчик), применяясь к местности, быстро занимает место для стрельбы и изготавливается к стрельбе.

101. Для смены места для стрельбы подается команда, примерно: **«Такому-то (автоматчику или пулеметчику такому-то), перебежать туда-то — вперед»**. По этой команде автоматчик (пулеметчик) намечает путь выдвижения на новое место, укрытые места для остановок и способ передвижения, если он не указан в команде.

В зависимости от обстановки и характера местности автоматчик (пулеметчик) в бою передвигается бегом, ускоренным шагом и перебежками или переползанием. Перед началом передвижения автомат (пулемет) ставится на предохранитель.

При движении бегом, ускоренным шагом и при перебежках автомат (пулемет) удерживается одной или двумя руками, как удобнее. Ноги сошки пулемета при этом должны быть разведены.

При переползании автомат (пулемет) удерживается правой рукой за ремень у верхней антабки или за цевье (рис. 55). Ноги сошки пулемета при этом должны быть сложены и закреплены застёжкой.



Рис. 55. Удержание автомата при переползании по-пластунски

102. Для успешного выполнения огневых задач автоматчик (пулеметчик) должен в совершенстве владеть приемами стрельбы из автомата (пулемета).

Каждый автоматчик (пулеметчик), руководствуясь общими правилами выполнения приемов стрельбы и учитывая свои индивидуальные особенности, должен выработать и применять наиболее выгодное и устойчивое положение для стрельбы, добиваясь однообразного положения головы, корпуса, рук и ног.

В зависимости от физических особенностей автоматчика (пулеметчика) разрешается производить стрельбу с левого плеча, прицеливаться с открытыми обоими глазами и т. п.

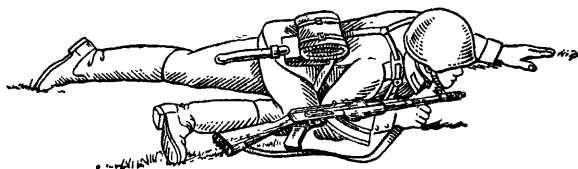
103. Стрельба из автомата (пулемета) складывается из изготовления к стрельбе, производства стрельбы (выстрела) и прекращения стрельбы.

Изготовка к стрельбе

104. Автоматчик (пулеметчик) изготавливается к стрельбе по команде или самостоятельно. На учебных занятиях команда для изготовления к стрельбе может подаваться раздельно, например: «**На рубеж открытия огня, шагом — марш**» и затем «**Заряжай**». Если нужно, перед командой «Заряжай» указывается положение для стрельбы.

105. Изготовка к стрельбе включает принятие положения для стрельбы и зарядание автомата (пулемета).

106. Для принятия положения для стрельбы лежа надо:

1) Если автомат в положении «на ремень», подать правую руку по ремню несколько вверх и, снимая автомат с плеча, подхватить его левой рукой за спусковую скобу и ствольную коробку, затем взять автомат правой рукой за ствольную накладку и цевье дульной частью вперед. Одновременно с этим сделать полный шаг правой ногой вперед и немного вправо. Наклоняясь вперед, опуститься на левое колено и поставить левую руку на землю впереди себя, пальцами вправо (рис. 56, а); затем, опираясь последовательно на бедро левой ноги и предплечье левой руки, лечь на левый бок и быстро повернуться на живот,

раскинув ноги слегка в стороны носками наружу; автомат при этом положить цевьем на ладонь левой руки (рис. 56, б).



Рис. 56. Порядок принятия положения для стрельбы лежа из автомата:

а — автоматчик опирается на левое колено и левую руку; *б* — автомат удерживается левой рукой за цевье

2) Если автомат в положении «на грудь», взять левой рукой автомат снизу за цевье и ствольную накладку и, приподнимая его несколько вперед и вверх, вывести правую руку из-под ремня, а затем перекинуть ремень через голову и взять автомат правой рукой за ствольную накладку и цевье дульной частью

вперед. В дальнейшем положение для стрельбы лежа принимается так же, как и из положения с автоматом «на ремень».

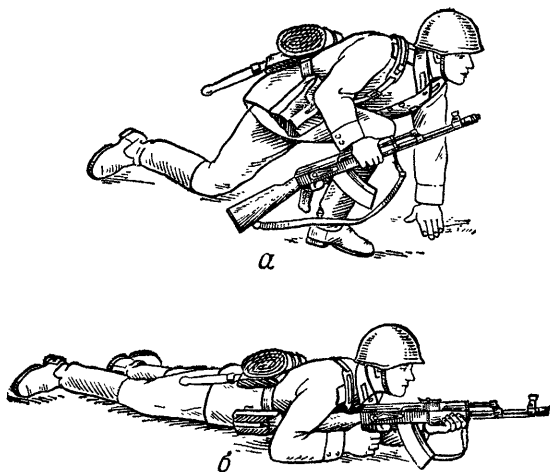
3) Если пулемет в положении «на ремень», подать правую руку по ремню несколько вверх и, снимая пулемет с плеча, подхватить его левой рукой за спусковую скобу и ствольную коробку; затем взять пулемет правой рукой за ствольную накладку и цевье, левой рукой развести ноги сошки. Одновременно с этим сделать полный шаг правой (левой) ногой вперед и, наклоняясь вперед, поставить пулемет на сошку в направлении стрельбы; не разгибаясь, опереться обеими руками о землю, отбросить ноги назад и лечь на живот, раскинув ноги носками наружу (рис. 57).

4) Если пулеметчик переползает, не поднимаясь, развести ноги сошки, поставить пулемет на сошку, лечь на живот, раскинув ноги в стороны носками наружу.

107. Для принятия положения для стрельбы с колена надо: взять автомат (пулемет) в правую руку (ст. 106) за ствольную накладку и цевье дульной частью вперед и одновременно с этим, отставив правую ногу назад, опуститься на правое колено и присесть на каблук; голень левой ноги при этом должна остаться в вертикальном положении, а бедра должны составлять угол, близкий к прямому; переложить автомат (пулемет) цевьем в левую руку, направив его в сторону цели (рис. 58).

108. Для принятия положения для стрельбы стоя надо:

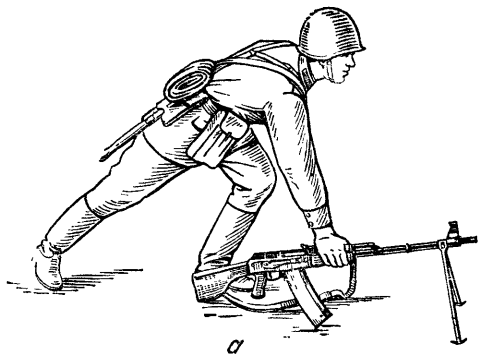

a

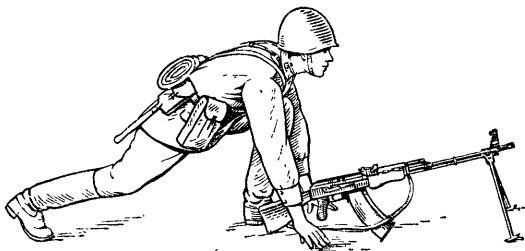

b



v

Рис. 57. Принятие положения для стрельбы лежа из пулемета:

a — установка пулемета; *b* — опора руками о землю;
v — положение для стрельбы лежа

1) Если автомат (пулемет) в положении «на ремень», повернуться влоборота направо по отношению к направлению на цель и, не приставляя левой ноги, отставить ее влево



Рис. 58. Положение для стрельбы с колена

примерно на ширину плеч, как удобнее автоматчику (пулеметчику), распределив при этом тяжесть тела равномерно на обе ноги. Одновременно, подавая правую руку по ремню несколько вверх, снять автомат (пулемет) с плеча и, подхватив его левой рукой снизу за цевье и ствольную накладку, энергично подать дульной частью вперед, в сторону цели (рис. 59).

2) Если автомат в положении «на грудь», взять левой рукой автомат снизу за цевье и ствольную накладку и, приподнимая его не-

сколько вперед и вверх, вывести правую руку из-под ремня, а затем перекинуть ремень через голову. Одновременно с этим повернуться

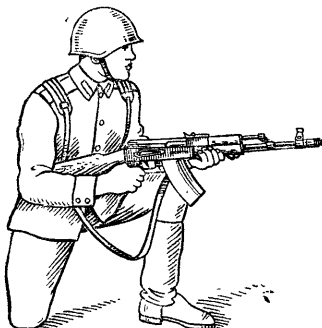

Рис. 59. Положение для стрельбы стоя

вполоборота направо и, не приставляя левой ноги, отставить ее влево примерно на ширину плеч, как удобнее автоматчику, и энергично подать автомат дульной частью вперед, в сторону цели (рис. 59).

3) Если пулемет у ноги, то необходимо одновременно с поворотом энергично подать пулемет дульной частью вперед, в сторону цели, подхватив его левой рукой за цевье. Ноги сошки при этом можно не разводять.

109. При принятии положения для стрельбы с автоматом в положении «на грудь» разрешается ремень с шеи не снимать, а использовать его для более прочного удержания автомата при стрельбе (рис. 60).

110. Для заряжания автомата (пулемета) надо:

— присоединить к автомату (пулемету) снаряженный магазин (ст. 7, п. 10), если он не был к нему ранее присоединен;

— снять автомат (пулемет) с предохранителя;

— поставить переводчик на необходимый вид огня;



Рис. 60. Положение для стрельбы из автомата с использованием ремня:

а — с колена; *б* — стоя

— энергично отвести затворную раму назад до отказа и отпустить ее;

— поставить автомат (пулемет) на предохранитель (рис. 61), если не предстоит немедленное открытие огня или не последовало

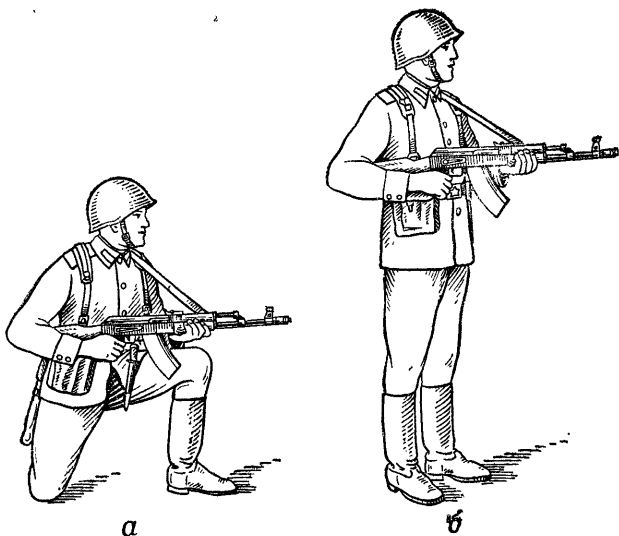
команды «Огонь», и перенести правую руку на пистолетную рукоятку.

111. Если перед заряданием автомата (пулемета) магазин не был снаряжен патронами или патроны были израсходованы при стрельбе, то необходимо снарядить магазин.



Рис. 61. Автомат (пулемет) поставлен на предохранитель

Для снаряжения магазина патронами надо взять магазин в левую руку горловиной вверх и выпуклой стороной влево, а в правую руку — патроны пулями к мизинцу так, чтобы дно гильзы немного возвышалось над большим и указательным пальцами. Удерживая магазин с небольшим наклоном влево, нажимом большого пальца (рис. 62) вкладывать патроны по одному под загибы боковых стенок дном гильзы к задней стенке магазина.

Для снаряжения магазина патронами из обоймы необходимо: взять магазин в левую руку, правой рукой присоединить к нему переходник так, чтобы его загибы вошли в со-

ответствующие пазы на горловине магазина (рис. 63); держа магазин в левой руке, правой рукой вставить обойму с патронами в переходник, при этом патроны должны быть направлены пулями вверх; нажимая указательным пальцем правой руки на корпус гильзы (у дна) верхнего патрона и пропуская обойму между средним и указательным пальцами, утопить патроны в магазин; вынуть из переходника пустую обойму, вставить новую обойму с патронами и доснарядить магазин; снять с магазина переходник. Применение обоймы ускоряет снаряжение магазина патронами.

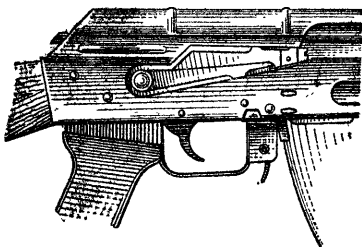

Рис. 62. Снаряжение магазина патронами

Для снаряжения обоймы патронами вставить ее в переходник так, чтобы она вошла в пазы переходника и уперлась бы в его упор. Держа обойму с надетым переходником в левой руке, правой рукой, удерживая патрон за пулю и верхнюю часть гильзы тремя пальцами (большим, указательным и средним), вставить его в пазы обоймы (рис. 64, а).

Обойму можно снаряжать патронами и без переходника; для этого взять обойму в левую руку, а в правую — патрон; нажав на зацеп

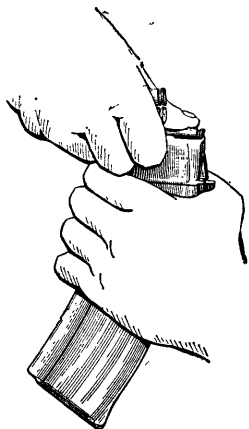

Рис. 63. Снаряжение магазина патронами из обоймы:

1 — магазин; 2 — переходник; 3 — обойма;
4 — патроны

пружины, вставить пулю между обоймой и пружиной (утопить зацеп); вставить патроны в пазы обоймы (рис. 64, б); вынуть пулю патрона из-под пружины обоймы.

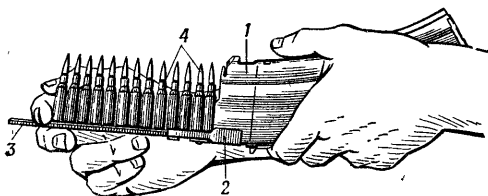

Рис. 64. Снаряжение обоймы патронами:

а — с переходником; б — без переходника

112. При изготовке к стрельбе из автомата со складывающимся прикладом надо перед заряданием автомата откинуть приклад

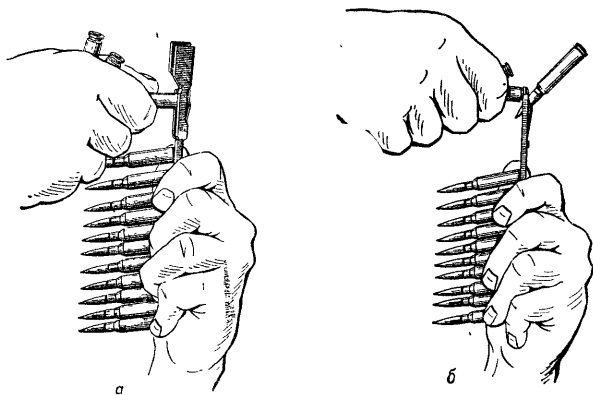

Рис. 65. Положение для стрельбы со сложенным прикладом

(ст. 15). В случае отсутствия времени на откидывание приклада (при внезапном нападении противника) автоматчик изготовливается к стрельбе (и ведет огонь) из автомата со сложенным прикладом, прижав автомат задней частью ствольной коробки и пистолетной рукояткой к туловищу (рис. 65).

Производство стрельбы

113. Огонь из автомата (пулемета) ведется по командам или самостоятельно в зависимости от поставленной задачи и обстановки.

В команде для открытия огня указывается: кому стрелять, цель, прицел, целик и точка прицеливания. Например: «**Такому-то (автоматчику или пулеметчику такому-то), по наблюдателю, четыре, под цель — огонь», «Отделение, по колонне, пять, в пояс — огонь».**

При стрельбе по целям на дальностях до 400 м прицел и точка прицеливания могут не указываться. Например: «**Автоматчику (пулеметчику), по атакующей пехоте — огонь».** По этой команде автоматчик (пулеметчик) ведет огонь с прицелом 4 или «П», а точку прицеливания выбирает самостоятельно.

114. Производство стрельбы (выстрела) включает установку прицела и целика, переводчика на требуемый вид огня, прикладку, прицеливание, спуск курка и удержание автомата (пулемета) при стрельбе.

115. Для установки прицела надо, приблизив автомат (пулемет) к себе, большим и указательным пальцами правой руки сжать защелку хомутика (рис. 66) и передвинуть хомутик до совмещения его переднего среза с риской (делением) под соответствующей цифрой на прицельной планке. Установку прицела у пулемета можно производить и по шкале, нанесенной на обратной (нижней) стороне прицельной планки.

116. Для установки целика надо оттянуть маховичок винта целика несколько вправо и вращением его совместить риску под прорезью гривки с нужным делением (рис. 67).



Рис. 66. Установка прицела



Рис. 67. Установка целика

117. Для установки переводчика на требуемый вид огня (рис. 68) надо, нажимая большим пальцем правой руки на выступ переводчика, повернуть переводчик вниз: до первого щелчка — для ведения автоматического огня (АВ), до второго щелчка — для ведения одиночного огня (ОД).

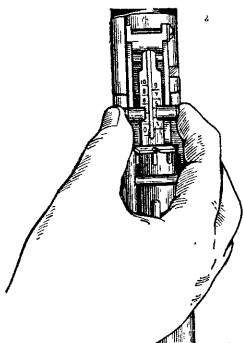
118. Для прикладки автомата (пулемета) надо: не теряя цели из виду, упереть приклад в плечо так, чтобы ощущать плотное прилегание к плечу всего затыльника; указательный палец правой руки (первым суставом) нало-

жить на спусковой крючок; наклонить голову немного вперед и, не напрягая шеи, правую щеку приложить к прикладу.

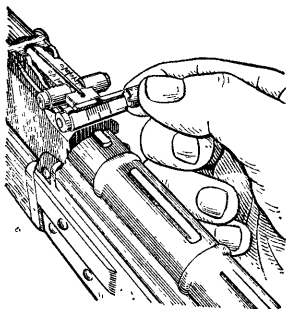

Рис. 68. Установка переводчика на необходимый вид огня:

а — для ведения автоматического огня; *б* — для ведения одиночного огня

Автомат удерживать левой рукой за цевье или за магазин, а правой за пистолетную рукоятку (рис. 69).

Пулемет удерживать: при стрельбе из положения лежа и из окопа стоя или с колена —

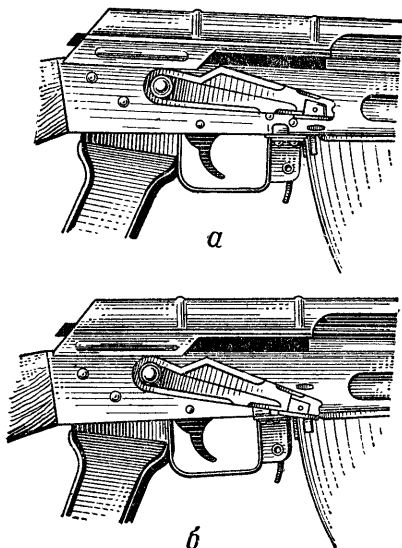
левой рукой за шейку приклада или за приклад снизу, а правой рукой за пистолетную рукоятку (рис. 70); при стрельбе из положения с колена и стоя вне окопа — левой рукой



Рис. 69. Удержание автомата при стрельбе лежа:
а — левой рукой за цевье; *б* — левой рукой за магазин

за цевье или магазин, а правой рукой за пистолетную рукоятку (как и автомат). При удержании пулемета за шейку приклада кисти рук прочно прижимать одну к другой.

Локти при прикладке должны быть:

— поставлены на землю в наиболее удобное положение (примерно на ширину плеч из положения лежа и из окопа стоя или с колена);

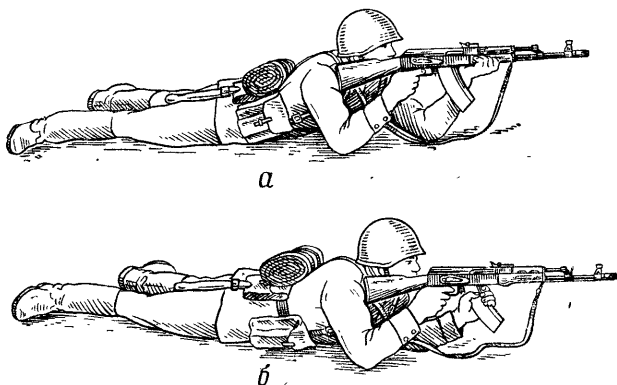
— локоть левой руки поставлен на мякоть левой ноги у колена или несколько спущен с

него, а локоть правой руки приподнят примерно на высоту плеча (рис. 71, а) при стрельбе из положения с колена вне окопа;



Рис. 70. Удержание пулемета при стрельбе лежа и из окопа стоя или с колена:

а — за шейку приклада; б — снизу за приклад

— локоть левой руки прижат к боку около сумки для гранат, если автомат (пулемет) удерживается за магазин, а локоть правой приподнят примерно на высоту плеча

(рис. 71, б) при стрельбе из положения стоя вне окопа.

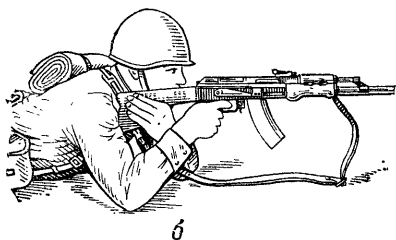
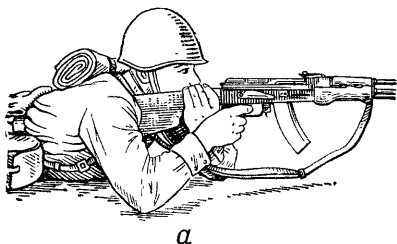
Если при прикладе используется ремень для более прочного удержания автомата (пу-



Рис. 71. Удержание автомата при стрельбе из положения:

а — с колена; б — стоя

лемета) при стрельбе, то надо ремень поместить под кистью левой руки так, чтобы он прижимал ее к цевью (рис. 72).

119. Для прицеливания надо зажмурить левый глаз, а правым смотреть через прорезь прицела на мушку так, чтобы мушка пришлась посередине прорези, а вершина ее была

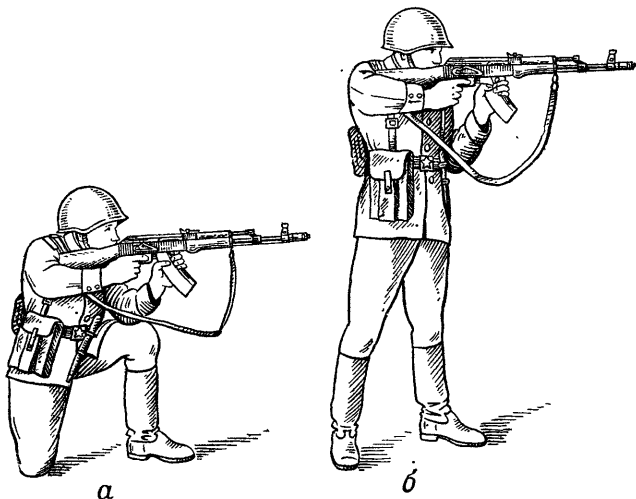

Рис. 72. Удержание автомата с использованием ремня при стрельбе из положения:
а — с колена; б — стоя

наравне с верхними краями гривки прицельной планки, т. е. взять ровную мушку (рис. 73).

Задерживая дыхание на выдохе, перемещением локтей, а если нужно, корпуса и ног, подвести ровную мушку к точке прицеливания, одновременно с этим нажимая на спусковой крючок первым суставом указательного пальца правой руки.

При прицеливании нужно следить за тем, чтобы гривка прицельной планки занимала горизонтальное положение.

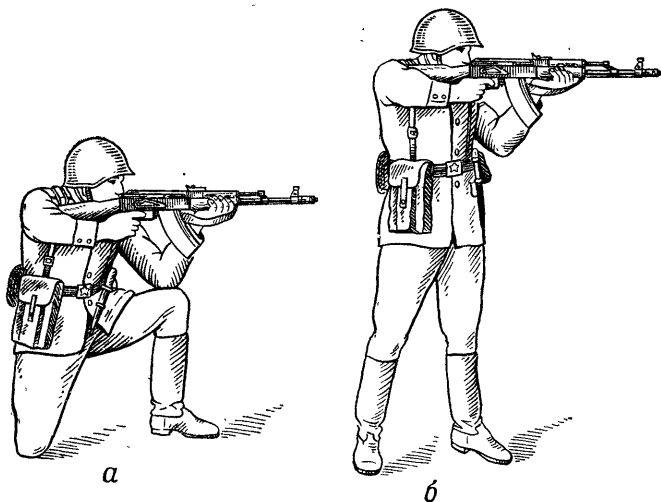
120. Для спуска курка надо, прочно удерживая автомат (пулемет) и заставив дыхание, продолжать плавно нажимать на спусковой крючок до тех пор, пока курок незаметно для автоматчика (пулеметчика) не спустится с боевого взвода, т. е. пока не произойдет выстрел.



Рис. 73. Ровная мушка

Если при прицеливании ровная мушка значительно отклонится от точки прицеливания, нужно, не усиливая и не ослабляя давления на спусковой крючок, уточнить наводку и вновь усилить нажим на спусковой крючок.

При спуске курка не следует придавать значения легким колебаниям ровной мушки у точки прицеливания. Стремление дожать спусковой крючок в момент наилучшего совмещения ровной мушки с точкой прицеливания, как правило, приводит к дерганию за спусковой крючок и к неточному выстрелу. Если автоматчик (пулеметчик), нажимая на спусковой крючок, почувствует, что он не может больше не дышать, надо, не усиливая и не ослабляя нажима пальцем на спусковой крючок, возобновить дыхание и, вновь задержав его на выдохе, уточнить наводку и продолжать нажим на спусковой крючок.

121. При ведении огня, особенно очередями, надо прочно удерживать приклад в плече, не меняя положения локтей и сохраняя ровную мушку под точкой прицеливания. После каждой очереди (выстрела) быстро восстанавли-

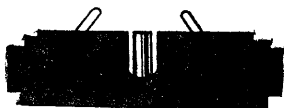

Рис. 74. Положение при стрельбе из автомата с упором магазина в грунт

вать правильность прицеливания. При стрельбе из положения лежа разрешается автомат упирать магазином в грунт (рис. 74). При стрельбе непрерывным огнем по широкой цели плавно перемещать ровную мушку с одного фланга цели до другого.

Прекращение стрельбы

122. Прекращение стрельбы может быть временным и полным.

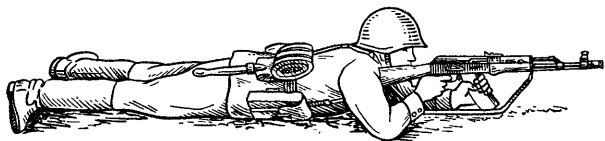
123. Для временного прекращения стрельбы подается команда «Стой», а при стрельбе в движении — «Прекратить огонь».

По этим командам автоматчик (пулеметчик) прекращает нажатие на спусковой крючок, ставит автомат (пулемет) на предохранитель и, если нужно, сменяет магазин.

124. Для смены магазина надо:

— отделить магазин от автомата (пулемета);

— присоединить снаряженный магазин.

Если в магазине были израсходованы все патроны, то после присоединения снаряженного магазина к автомату (пулемету) надо снять автомат (пулемет) с предохранителя, отвести затворную раму за рукоятку назад до отказа, отпустить ее и снова поставить автомат (пулемет) на предохранитель.

125. Для полного прекращения стрельбы после команды «Стой» или «Прекратить огонь» подается команда «Разряди». По этой команде автоматчик (пулеметчик) ставит автомат (пулемет) на предохранитель,



Рис. 75. Положение автомата после прекращения огня

оттягивает хомутик назад, устанавливая у автомата прицел на «П», у пулемета прицел на «1» и целик на 0, разряжает автомат (пулемет), а у автомата со складывающимся прикладом, кроме того, складывает приклад (ст. 15). При стрельбе из положения лежа опускает приклад (заднюю часть ствольной

коробки) на землю, а дульную часть автомата кладет на предплечье левой руки (рис. 75) и далее действует соответственно обстановке.

При стрельбе из окопа автомат после разряжания может быть положен на бруствер окопа рукояткой затворной рамы вниз.

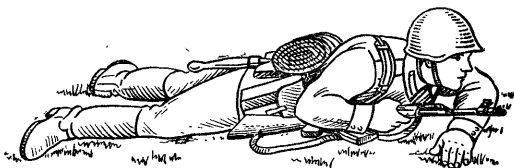
126. Для разряжания автомата (пулемета) надо:

- отделить магазин;
- снять автомат (пулемет) с предохранителя;
- медленно отвести затворную раму за рукоятку назад, извлечь патрон из патронника и отпустить затворную раму;
- нажать на спусковой крючок (спустить курок с боевого взвода);



Рис. 76. Вынимание патронов из магазина

- поставить автомат (пулемет) на предохранитель, взять его «на ремень», если стрельба велась из положения стоя, или положить (опустить приклад пулемета) на землю, если стрельба велась из положения лежа;

- вынуть патроны из магазина и присоединить его к автомату (пулемету);

- подобрать патрон, извлеченный из патронника.

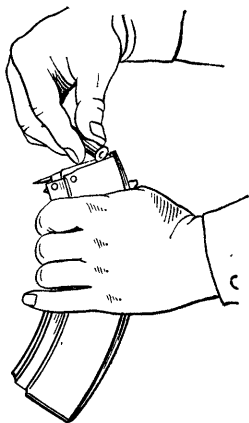
Для вынимания патронов из магазина надо взять магазин в левую руку горловиной вверх, опорным выступом к себе, правой рукой с помощью патрона, сдвигая патроны по одному от себя, вынуть их из магазина (рис. 76).

127. Для вставания надо подтянуть обе руки на уровень груди, удерживая автомат правой рукой за цевье и ствольную накладку, одновременно с этим свести обе ноги вместе (рис. 77, а), резко выпрямляя руки, поднять



Рис. 77. Выполнение команды «Встать»:
 а — положение автоматчика перед вставанием; б — вы-
 несение правой (левой) ноги вперед

грудь от земли и вынести правую (левую) ногу вперед (рис. 77, б), быстро встать и, если надо, начать движение. При вставании с пулеметом после вынесения ноги вперед взять пулемет, быстро подняться и, если надо, начать движение.

128. После разряжания, если нужно, командир подает команду: «**Оружие — к осмотру**».

По этой команде надо:

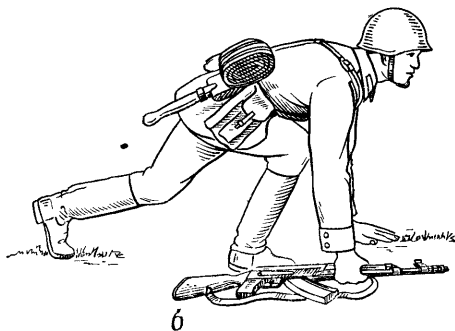
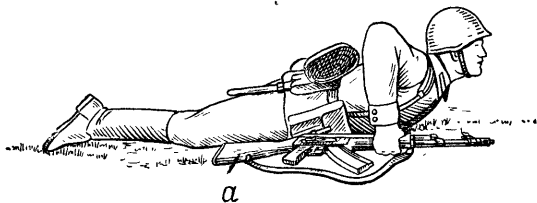
— **в положении лежа:** отделить магазин и положить его возле автомата (пулемета) горловиной к себе, снять автомат (пулемет) с предохранителя, отвести за рукоятку затворную раму назад и повернуть автомат (пулемет) несколько влево; после осмотра командиром патронника и магазина отпустить затворную раму вперед, спустить курок с боевого взвода (нажать на спусковой крючок), поставить автомат (пулемет) на предохранитель и присоединить магазин к автомату (пулемету);

— **в положении стоя:** удерживая автомат (пулемет) левой рукой снизу за цевье, правой отделить магазин и переложить его в левую руку подавателем кверху (выпуклой частью от себя), пальцами левой руки прижать магазин к цевью автомата (пулемета); снять автомат (пулемет) с предохранителя, отвести затворную раму назад и повернуть автомат (пулемет) несколько влево (рис. 78).

После осмотра командиром патронника и магазина отпустить затворную раму вперед, спустить курок с боевого взвода (нажать на спусковой крючок), поставить автомат (пуле-

мет) на предохранитель, присоединить магазин и взять автомат (пулемет) в положение «на ремень» или взять пулемет к ноге.



Рис. 78. Автомат подготовлен к осмотру в положении стоя

Приемы стрельбы с упора и из-за укрытий

129. В зависимости от высоты упора или укрытия автоматчик (пулеметчик) принимает положения для стрельбы: лежа, с колена или стоя.

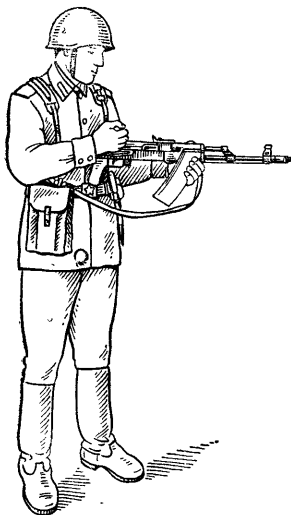

Рис. 79. Положение
а — удержание автомата за магазин; б — удержание автомата
пулемета с исполь

130. Для стрельбы из автомата с упора положить автомат цевьем на упор и удерживать его левой рукой за магазин или цевье, а правой за пистолетную рукоятку (рис. 79, а, б).

Для стрельбы из пулемета с упора положить пулемет цевьем на упор так, чтобы упор не мешал работе механизмов; ноги сошки могут свободно висеть впереди упора (рис. 79, в) или должны быть сложены. Однако пулеметчики всегда должны стремиться использовать в качестве упора сошку пулемета (рис. 79, г).

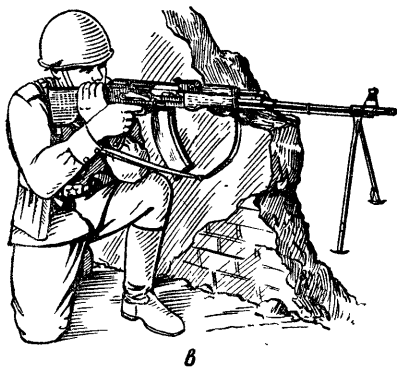
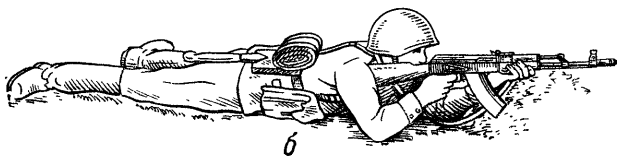
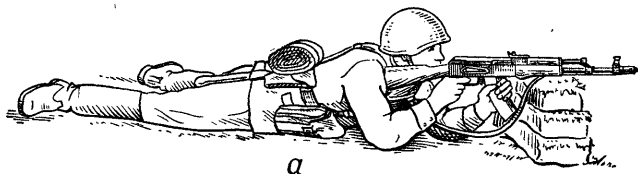

при стрельбе с упора:

а — за цевье; в — из пулемета без использования сошки; г — из сошкой



a

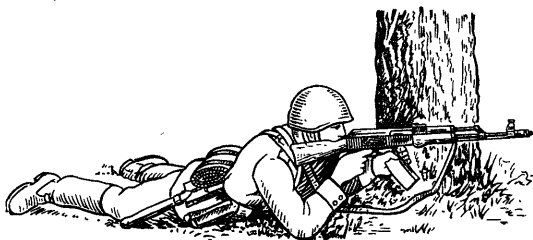

б

Рис. 80. Положение при стрельбе из-за укрытия:
a — из положения стоя из автомата; *б* — из положения
лежа из автомата

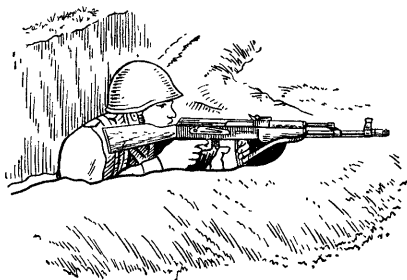

а



б

Рис. 81. Положение при стрельбе из окопа:

а — из автомата; *б* — из пулемета

Жесткий упор для смягчения перекрыть дерном, свернутой плащ-палаткой, скаткой шинели и т. п.

131. Для стрельбы из-за дерева, угла здания и других укрытий принять положение для стрельбы, прислониться к укрытию так, чтобы оно защищало автоматчика (пулеметчика) от огня противника; автомат (пулемет) удерживать так же, как при стрельбе без укрытия (рис. 80). При стрельбе из-за небольшого укрытия (окоп для стрельбы лежа, бугорок, кочка) располагаться позади укрытия.

132. Для стрельбы из окопа или траншеи прислониться корпусом к стенке окопа, локти обеих рук упереть в землю, а приклад плотно прижать к плечу; при этом стрельбу можно вести как с упора, так и с руки или с опорой магазина на грунт (рис. 81).

Приемы стрельбы на ходу

133. Стрельба на ходу ведется из автомата (пулемета) навскидку или с прикладом, прижатым к боку.

134. Стрельбу навскидку (рис. 82) можно вести с короткой остановки и на ходу (без остановки).

Для стрельбы навскидку с короткой остановки надо остановиться и в момент постановки левой ноги на землю одновременно упереть приклад в плечо (вскинуть автомат или пулемет); не приставляя правой ноги, прицелиться, произвести одну-две очереди

(выстрела), опустить автомат (пулемет), продолжать движение.

Для стрельбы навскидку на ходу (без остановки) вскинуть автомат (пулемет) к плечу,



Рис. 82. Положение при стрельбе на ходу навскидку

направить его в цель и, продолжая движение, открыть огонь.

135. Стрельба с прикладом, прижатым к боку, ведется без остановки. Для этого правой рукой прижать приклад к правому боку без упора или с упором затыльником в плечевую часть правой руки у локтевого сустава

(рис. 83). Если приклад сложен, автомат правой рукой прижать к боку ствольной коробкой и pistolетной рукояткой (рис. 65); левой рукой удерживать автомат за цевье.



Рис. 83. Положение при стрельбе на ходу:

а — с прикладом, прижатым к боку; *б* — с упором приклада в плечевую часть руки

При стрельбе из пулемета, кроме того, перекинуть ремень через левое плечо (рис. 84). Направить автомат (пулемет) в цель и, не прекращая движения, открыть огонь.

136. При стрельбе на ходу перезаряжание автомата (пулемета) производить, не приостанавливая движения.

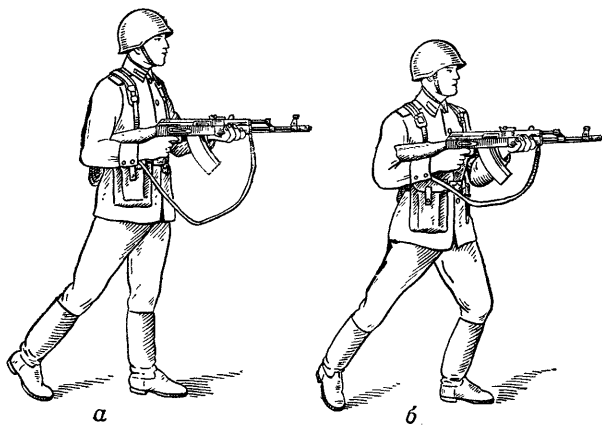

Рис. 84. Положение при стрельбе на ходу из пулемета

Приемы стрельбы с лыж

137. Стрельба с лыж может вестись из автомата (пулемета) с места (лежа, с колена, стоя) и в движении.

138. Для стрельбы с лыж лежа взять автомат (пулемет) в правую руку, палки — в левую. Оставляя пятки лыж на месте, носки лыж развести в стороны. Опираясь на палки, опуститься на колени. Положить автомат (поставить пулемет на сошку) правее себя (если снег глубокий и рыхлый, то прикладом в снег). Соединить палки, вставив конец одной

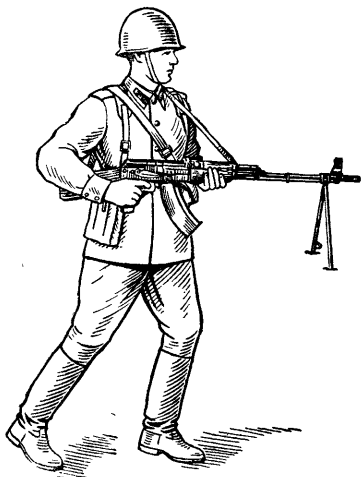
из них в кольцо другой; положить их перед собой и лечь так, чтобы локти упирались в сложенные палки, взять автомат (пулемет) и принять положение для стрельбы, как и при стрельбе лежа без лыж (рис. 85).

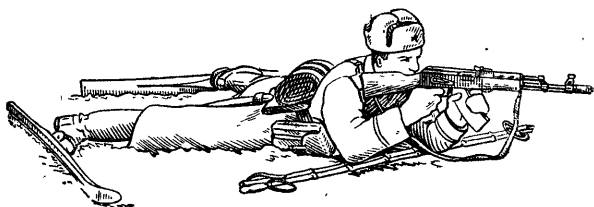

а



б

Рис. 85. Положение при стрельбе с лыж лежа:
а — из автомата; *б* — из пулемета

Для стрельбы из пулемета на глубоком снегу в качестве подставки под сошку пулемета и упора под локти можно использовать палки и лыжи. Для этого соединить палки и положить их под сошку пулемета; снять одну лыжу с ноги и положить ее скользящей поверхностью кверху под локти.



Рис. 86. Положение при стрельбе с лыж с колена:

а — из автомата; б — из пулемета



а



б

Рис. 87. Положение при стрельбе с лыж стоя:
а — из автомата; *б* — из пулемета

139. Для стрельбы с лыж с колена поставить палки с левой стороны, развернуть правую лыжу носком вправо, опуститься правым коленом на правую лыжу (рис. 86) и принять положение, как при стрельбе с колена без лыж.

140. Для стрельбы с лыж стоя поставить палки с левой стороны, несколько развернуть правую лыжу носком вправо (рис. 87) и принять положение, как для стрельбы стоя без лыж.

Для устойчивости при стрельбе с лыж стоя можно использовать палки в качестве упора, для чего скрепить палки петлями и положить автомат (пулемет) цевьем на петли.

141. Для стрельбы с лыж в движении петли палок надеваются на кисти обеих рук или на кисть одной руки; стрельба из автомата (пулемета) ведется так же, как и на ходу без лыж.

Приемы стрельбы при передвижении

142. Для стрельбы из бронетранспортера, автомобиля и из десантных переправочных средств применяются любые удобные положения, обеспечивающие устойчивость автомата (пулемета) и безопасность соседей. Для стрельбы из бронетранспортера и автомобиля с места, с короткой остановки или с ходу могут применяться приемы, показанные на рис. 88. При этом спинки сидений и другие строения внутри кузова бронетранспортера используются в качестве опоры для рук,



Рис. 88. Положение при стрельбе:
а — из автомата через бойницу бронетранспортера; б — из пулемета вверх
переднего борта автомобиля

предплечья, бока и ног. Под цевье надо подкладывать ремень автомата (пулемета); ноги сошки пулемета обычно складываются.

Ствол автомата (пулемета) при стрельбе через бойницу бронетранспортера подавать вперед так, чтобы прорезь прицела находилась примерно в 5—7 см от борта, а строения не мешали движению рукоятки затворной рамы.

При принятии положения для стрельбы поверх борта необходимо встать обеими ногами на днище бронетранспортера, слегка согнув их в коленях, или левым коленом на сиденье и перенести дульную часть автомата (пулемета) через борт.

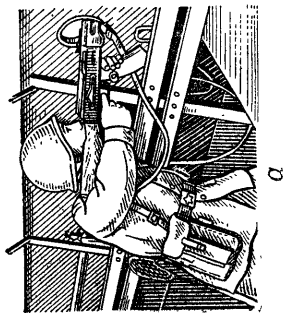
Для стрельбы из автомата через бойницу боевой машины пехоты необходимо открыть заслонку бойницы, установить автомат в бойницу и присоединить к нему гильзосборник.

Для установки автомата в бойницу надо свести планки замка и вынуть замок из бойницы (рис. 89, а); открыть замок, вставить в него дульную часть автомата так, чтобы замок был расположен сзади газовой камеры (рис. 89, б), и закрыть замок; свести планки замка и вставить замок с автоматом в бойницу, повернуть при этом автомат мушкой вправо или влево. Гильзоотражатель присоединяется к автомату сзади колодки прицела (рис. 90).

При ведении огня автомат удерживается левой рукой за цевье (магазин), а правой — за пистолетную рукоятку, правая щека прижимается к прикладу, локти держатся несколько опущенными (рис. 91).



Рис. 89. Установка автомата в бойницу:
а — отделение замка от бойницы; б — присоединение замка к автомату; 1 — бойница; 2 — замок; 3 — планка



Рис. 90. Присоединение гильзоотражателя к автомату:
1 — гильзоотражатель

При ведении огня из автомата через открытые люки десантного отделения боевой машины пехоты принимаются любые удобные положения, обеспечивающие устойчивость автомата и безопасность соседей.

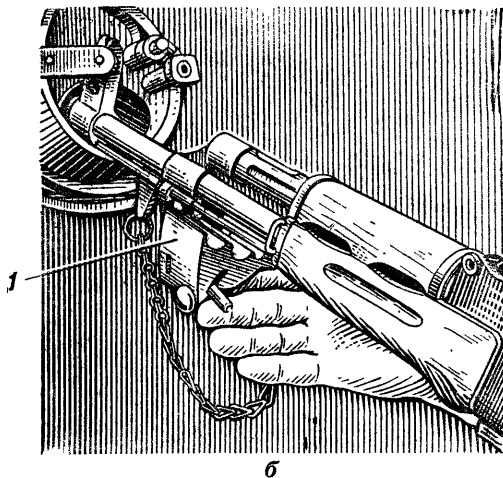
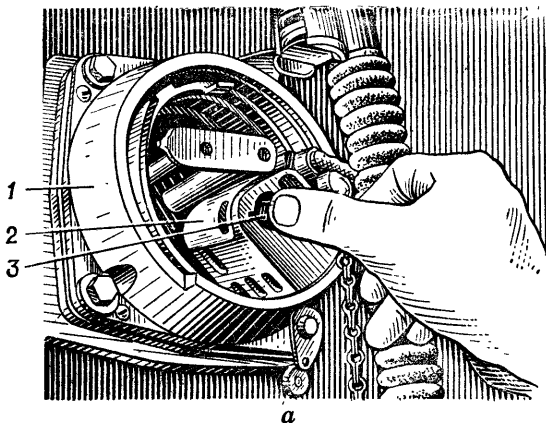

Рис. 91. Положение при стрельбе из автомата через бойницу боевой машины пехоты

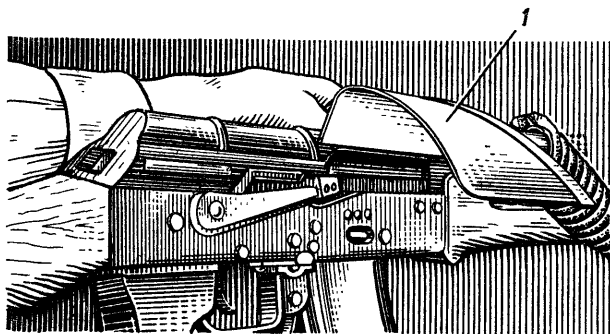
Приемы стрельбы по воздушным целям

143. На открытой местности стрельба из автомата (пулемета) по воздушным целям производится из положений лежа, с колена и стоя (рис. 92).

Для стрельбы из-за местных предметов использовать по возможности местный предмет в качестве упора и принять положение для стрельбы, как удобнее (стоя, полусогнувшись, с колена).

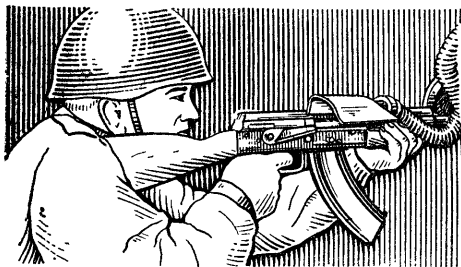
Стрельба из бронетранспортера (боевой машины пехоты) по воздушным целям ведется поверх бортов или через открытые люки десантного отделения. Автоматчик (пулеметчик) принимает наиболее удобное положение (стоя, полусогнувшись, встав коленями на сиденье), опираясь предплечьем и туловищем о строения машины.

Стрельбу из траншеи (хода сообщения) по воздушным целям вести:

— с упором предплечья левой руки и магазина автомата в переднюю крутость траншеи или хода сообщения (с установкой сошки пулемета на бруствер или берму траншеи); если угол возвышения окажется недостаточным, то присесть (рис. 93, а, б);

— с опорой спиной и левой ногой о крутости траншеи: приподнять левую ногу как можно выше и упереть ее ступней в крутость траншеи, а спиной опереться о противоположную крутость траншеи и слегка присесть. Автомат (пулемет) удерживать так же, как и

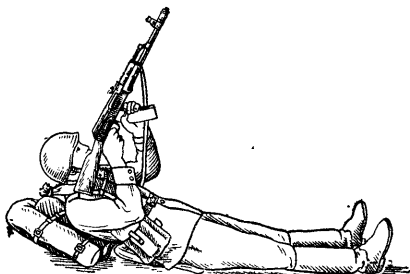

а



б



в

Рис. 92. Положение при стрельбе по воздушным целям:
а — лежа; *б* — с колена; *в* — стоя

при стрельбе стоя, но локоть левой руки упереть в бедро левой ноги или выставить несколько вперед за колено (рис. 93, в).

Приемы стрельбы из вертолетов

144. Посадка в вертолет и высадка из него производятся по правилам и командам, изложенным в Строевом уставе Вооруженных Сил СССР, применительно к действиям на машинах.

Перед посадкой в вертолет назначаются стреляющие и указываются шкворневые установки для стрельбы*, порядок размещения личного состава и замены местами в полете, при необходимости и способ посадки в вертолет. Стреляющие первыми из вертолета размещаются на сиденьях у указанных им шкворневых установок, а очередные стреляющие — на местах, обеспечивающих удобную и быструю замену местами.

145. Для ведения огня из вертолета необходимо перевести шкворневые установки из походного положения в боевое и присоединить к ним оружие. Присоединение оружия к установкам производится по команде, например: **«Оружие к установкам — присоединить»**. По этой команде при присоединении автомата (пулемета) к установке у смотрового окна необходимо:

— открыть смотровое окно и зафиксировать его в верхнем положении; если стойка нахо-

* Оборудование вертолетов для стрельбы из стрелкового оружия из вертолетов описано в приложении 7.



Рис. 93. Положение при стрельбе по воздушной цели из траншеи:

а — с упором автомата магазином в переднюю крутость; б — из пулемета с сошки; в — из автомата с руки

дится в вертикальном положении, то сначала вынуть чеку стойки и опустить (откинуть) стойку на сиденье, а затем открыть смотровое окно;

— перевести стойку в боевое положение, подняв и зафиксировав ее чекой в вертикальном положении;

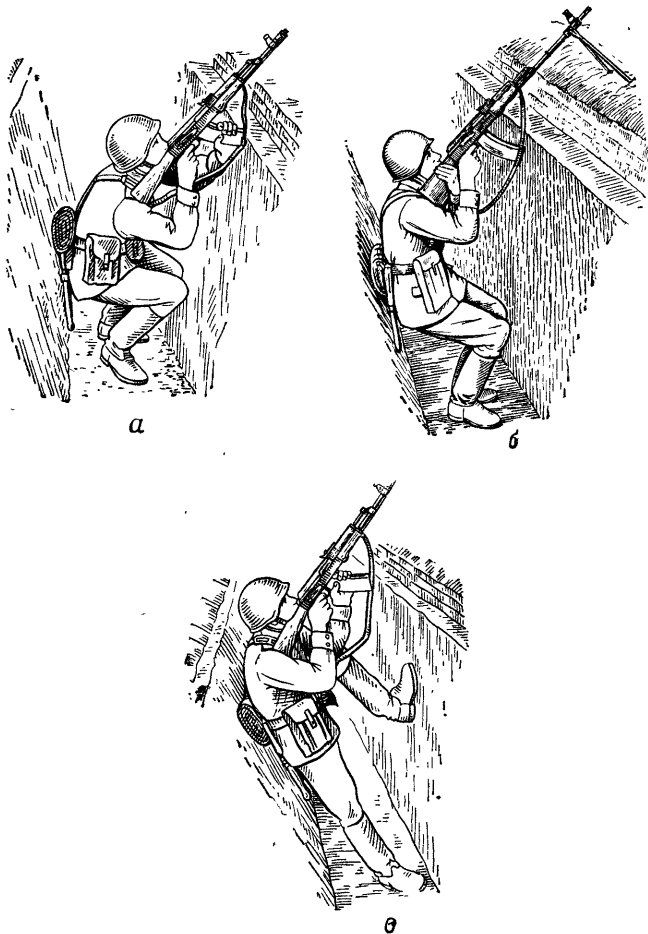
— поднять ручку вверх (если она в нижнем положении), положить автомат цевьем на откидную планку (при присоединении пулемета вначале откинуть откидную планку назад, затем положить пулемет цевьем на ложе); повернуть ручку вниз, при этом излишних усилий не прилагать и следить, чтобы ремень автомата (пулемета) не прижимался щечками вместе с цевьем;

— присоединить гильзосборник, поместив его наконечник в отверстие на приливе шкворневой головки, и проверить, не мешает ли он движению рукоятки затворной рамы; при необходимости поднять ручку шкворневой головки вверх, несколько подать вперед или назад автомат (пулемет) и опустить ручку вниз.

При присоединении автомата (пулемета) к установке у входной двери необходимо: заменить шкворневую головку (если была установлена головка для пулемета Калашникова); надеть стреляющему страховочный пояс и закрепить его к тросу на потолке грузовой кабины; повернуть ферму примерно на 90—120°; присоединить автомат (пулемет) к установке, как у смотрового окна, присоединить гильзосборник, открыть (сдвинуть) дверь; пе-

ревести ферму с закрепленным автоматом (пулеметом) в боевое положение, повернув ее до захода выступа ручки в фиксированное гнездо двери; установить ограждение, поместив наконечники трубки в скобы на окантовке проема входной двери и прикрепив его крючками к полу.

146. Огонь из вертолета, как правило, ведется по команде (сигналу) командира. Предварительно перед открытием огня подается команда (сигнал) **«Подготовиться к стрельбе»**, по которой стреляющие принимают положение для стрельбы и присоединяют магазин с патронами к оружию, устанавливают прицел на постоянную или указанную установку и ведут наблюдение за полем боя.

Наиболее удобно вести огонь из вертолета из положения стоя; можно вести огонь из положения с колена с опорой на сиденье или для удобства стрельбы откидывать (опускать) сиденье. Каждый автоматчик (пулеметчик) должен выработать и применять наиболее выгодное и устойчивое положение для стрельбы из вертолета, обеспечивающее ведение огня в возможном секторе обстрела и безопасность соседей.

По команде (сигналу) **«Огонь»** необходимо снять автомат (пулемет) с предохранителя, оттянуть затворную раму назад и отпустить ее; обнаружив цель, при необходимости поставить уточненный прицел, прицелиться и открыть огонь. После каждой очереди быстро восстанавливать правильность прицеливания.

По окончании стрельбы из вертолета по команде (сигналу), например: **«Прекратить огонь, разряджай»** надо разрядить автомат (пулемет) и подготовить его к осмотру. После осмотра оружия поставить его на предохранитель и по команде, например: **«Оружие от установок — отделить»** необходимо поднять ручку шкворневой головки вверх и отделить автомат (пулемет).

147. Если не предстоит стрельба из вертолета, шкворневые установки после отделения от них оружия переводятся из боевого в походное положение по команде, например: **«Установки в походное положение — перевести»**.

Для перевода установки у смотрового окна из боевого в походное положение необходимо: вынуть чеку, откинуть стойку и расположить ее на сиденье вдоль борта; закрыть смотровое окно; поднять стойку и зафиксировать ее чекой в вертикальном положении.

Для перевода установки у входной двери из боевого в походное положение необходимо: снять опражнение; повернуть ферму внутрь грузовой кабины, чтобы она расположилась вдоль борта; закрыть дверь грузовой кабины.

Глава IX

ПРАВИЛА СТРЕЛЬБЫ ИЗ АВТОМАТА (ПУЛЕМЕТА)

Общие положения

148. Для успешного выполнения задач в бою необходимо:

- непрерывно наблюдать за полем боя;
- быстро и правильно подготавливать данные для стрельбы;

— умело вести огонь по всевозможным целям в различных условиях боевой обстановки как днем, так и ночью; для поражения групповых и наиболее важных одиночных целей применять сосредоточенный огонь;

— наблюдать за результатами огня и умело его корректировать;

— следить за расходом патронов в бою и принимать меры к своевременному их пополнению.

Наблюдение за полем боя и целеуказание

149. Наблюдение ведется в целях своевременного обнаружения расположения и действий противника. Кроме того, в бою необходимо наблюдать за сигналами и знаками командира и за результатами своего огня.

Если нет особых указаний командира, солдаты ведут наблюдение в указанном им секторе обстрела.

150. Наблюдение ведется невооруженным глазом. Особое внимание при наблюдении надо обращать на скрытые подступы. Местность осматривать справа налево от ближних предметов к дальним. Осмотр производить тщательно, так как обнаружению противника способствуют незначительные демаскирующие признаки; такими признаками могут быть: блеск, шум, качание веток деревьев и кустов, появление новых мелких предметов, изменения в положении и форме местных предметов и т. п.

При наличии бинокля использовать его только для более тщательного изучения отдельных предметов или участков местности; при этом принимать меры к тому, чтобы блеском стекол бинокля не обнаружить места своего расположения.

Ночью места расположения и действия противника могут быть установлены по звукам и источникам света. Если в нужном направлении местность освещена осветительным патроном или другим источником освещения, быстро осмотреть освещенный участок.

151. О замеченных на поле боя целях необходимо немедленно доложить командиру и правильно указать их расположение. Цель указывается устным докладом или трассирующими пулями.

Доклад должен быть кратким, ясным и точным, например: «Прямо — широкий куст, сле-

ва — пулемет»; «Ориентир второй, вправо два пальца, под кустом — наблюдатель».

При целеуказании трассирующими пулями произвести в направлении цели одну-две короткие очереди.

Выбор цели

152. Для автоматов (пулеметов) наиболее характерными являются живые цели — расчеты пулеметов и орудий, группы стрелков или отдельные фигуры, ведущие огонь из различных положений, а также живая сила на автомобилях, мотоциклах и т. п. Кроме того, из автоматов (пулеметов) огонь ведется и по воздушным целям. Цели на поле боя могут быть неподвижными, появляющимися на короткое время и движущимися.

153. Автоматчик (пулеметчик) в бою ведет огонь, как правило, в составе отделения или взвода, уничтожая цели, указанные ему командиром. Поэтому он должен внимательно слушать и точно выполнять все команды командира.

154. Если автоматчику (пулеметчику) в бою цель для поражения не указана, он выбирает ее сам. В первую очередь необходимо поражать наиболее опасные и важные цели, например: расчеты пулеметов и орудий, командиров и наблюдателей противника. Из двух равных по важности целей выбирать для обстрела ближайшую и наиболее уязвимую. При появлении во время стрельбы новой, более важной цели немедленно перенести огонь на нее.

Выбор прицела, точки прицеливания и целика

155. Для выбора прицела, точки прицеливания и целика необходимо определить дальность до цели и учесть внешние условия, которые могут оказать влияние на дальность и направление полета пули. Прицел, целик и точка прицеливания выбираются с таким расчетом, чтобы при стрельбе средняя траектория проходила посередине цели.

При стрельбе на дальности до 400 м огонь следует вести, как правило, с прицелом 4 или «П» и целиком 0, прицеливаясь в нижний край цели или в середину, если цель высокая (бегущие фигуры и т. д.).

При стрельбе на дальности, превышающие 400 м, прицел устанавливается соответственно дальности до цели, округленной до целых сотен метров, и целик 0. За точку прицеливания, как правило, принимается середина цели. Если условия обстановки не позволяют изменить установку прицела в зависимости от дальности до цели, то в пределах дальности прямого выстрела огонь следует вести с прицелом, соответствующим дальности прямого выстрела, прицеливаясь в нижний край цели.

156. Дальность до целей определяется глазомером. При этом дальность до целей и местных предметов определяется по отрезкам местности, хорошо запечатлевшимся в зрительной памяти, по степени видимости и кажущейся величине целей (предметов), а также путем сочетания обоих способов.

При определении дальностей по отрезкам местности необходимо какую-либо привычную дальность, которая прочно укрепилась в зрительной памяти (например, отрезок 100, 200 или 300 м), мысленно откладывать от себя до предмета (цели).

При определении дальности по степени видимости и кажущейся величине предметов (целей) необходимо сравнить видимую величину цели с запечатлевшимися в памяти видимыми размерами данной цели на определенных удалениях.

Если цель обнаружена вблизи ориентира или местного предмета, дальность до которого известна, то при определении дальности до цели необходимо на глаз учитывать ее удаление от ориентира.

Ночью дальность до освещенных целей определяется так же, как и днем.

157. При определении дальности глазомером необходимо учитывать следующее:

— кажущаяся величина одного и того же отрезка местности с удалением его от автоматчика или пулеметчика (в перспективе) постепенно сокращается;

— овраги, лощины, речки, пересекающие направление на местный предмет или цель, скрадывают (уменьшают) дальность;

— мелкие предметы (кусты, камни, отдельные фигуры) кажутся дальше, чем находящиеся на том же удалении крупные предметы (лес, гора, колонна войск);

— одноцветный, однообразный фон местности (луг, снег, пашня) выделяет и как бы при-

ближает находящиеся на нем предметы, если они иначе окрашены, а пестрый, разнообразный фон местности, наоборот, маскирует и как бы удаляет находящиеся на нем предметы;

— в пасмурный день, в дождь, в сумерки, в туман дальности кажутся увеличенными, а в светлый, солнечный день, наоборот, — уменьшенными;

— в горной местности видимые предметы как бы приближаются.

158. Значительное отклонение внешних условий от табличных (нормальных) изменяет дальность полета пули или отклоняет ее в сторону от направления (плоскости) стрельбы. За табличные условия стрельбы принимаются: температура воздуха $+15^{\circ}\text{C}$, отсутствие ветра и превышения местности над уровнем моря, угол места цели не более 15° .

159. Отклонение температуры воздуха от табличной ($+15^{\circ}\text{C}$) вызывает изменение дальности полета пули, увеличивая ее при стрельбе в летних условиях и уменьшая зимой. Дальность полета пули при стрельбе в летних условиях увеличивается незначительно, поэтому вносить поправку в прицел или в положение точки прицеливания не следует. Дальность полета пули при стрельбе зимой (в условиях низких температур) на расстоянии свыше 400 м уменьшается на значительную величину (50—100 м), поэтому необходимо при температуре воздуха выше -25°C точку прицеливания выбирать на верх-

нем краю цели, а при температуре воздуха ниже -25°C увеличивать прицел на одно деление.

160. Поправки в установку прицела на превышение местности над уровнем моря и на угол места цели учитываются только при стрельбе в горах, если расстояние до цели более 400 м.

161. Боковой ветер оказывает значительное влияние на полет пули, отклоняя ее в сторону. Величина отклонения пули зависит от скорости и направления бокового ветра и дальности до цели. Чем сильнее боковой ветер, чем ближе к 90° угол, под которым он дует, и чем дальше цель, тем на большую величину отклонится пуля в сторону от направления стрельбы. В связи с этим необходимо вносить поправку на боковой ветер. Она учитывается при стрельбе из автомата выносом точки прицеливания в фигурах цели или метрах, при стрельбе из пулемета — установкой целика в тысячных. Если в бою обстановка не позволяет вносить поправку в целик, то поправка на боковой ветер при стрельбе из пулемета учитывается выносом точки прицеливания. Поправка на боковой ветер берется в ту сторону, откуда дует ветер. Так, при ветре слева точка прицеливания выносится (целик устанавливается) влево, при ветре справа — вправо.

162. Величины поправок на боковой умеренный ветер (скорость 4 м/сек) в метрах, фигурах человека и делениях целика приводятся в следующей таблице.

Дальность стрельбы, м	Поправки на боковой умеренный ветер (4 м/сек) под углом 90° к направлению стрельбы (округленно)				
	Автомат		Пулемет		
	в метрах	в фигурах человека	в метрах	в фигурах человека	в делениях целика
100	0,03	—	0,02	—	—
200	0,11	—	0,10	—	—
300	0,23	0,5	0,23	0,5	0,5
400	0,52	1,0	0,46	1,0	0,5
500	0,87	1,5	0,78	1,5	1,0
600	1,34	2,5	1,22	2,5	1,0
700	2,03	4	1,81	3,5	1,0
800	2,86	5,5	2,57	5,0	1,5
900	3,77	7,5	3,44	7,0	2,0
1000	4,92	10,0	4,42	9,0	2,0

Табличные поправки при сильном ветре (скорость 8 м/сек) необходимо увеличить в два раза, а при слабом ветре (скорость 2 м/сек) — уменьшить в два раза. При ветре, дующем под острым углом к плоскости стрельбы, поправку брать вдвое меньше, чем при ветре, дующем под углом 90°.

Выбор момента для открытия огня

163. Момент для открытия огня определяется командой командира «Огонь», а при самостоятельном ведении огня — в зависимости от обстановки и положения цели.

Наиболее выгодные моменты для открытия огня: когда цель можно поразить внезапно с

близкого расстояния; когда цель хорошо видна; когда цель скучивается, подставляет фланг или поднимается во весь рост; когда цель приближается к местному предмету (ориентир), по которому установка прицела уточнена стрельбой; при движении, когда колебание машины наименьшее.

Внезапное огневое нападение на противника (в особенности с фланга) производит на него ошеломляющее действие и наносит ему наибольшее поражение.

Ведение огня, наблюдение за его результатами и корректирование

164. При ведении огня автоматчик (пулеметчик) должен внимательно наблюдать за результатами своего огня и корректировать его.

Наблюдение за результатами своего огня ведется по рикошетам, трассам пуль и по поведению противника.

Корректирование огня производится изменением положения точки прицеливания по высоте и боковому направлению или изменением установки прицела и целика. Точка прицеливания выносится на величину отклонения рикошетов или трасс в сторону, противоположную их отклонению от цели (рис. 94). Если отклонение пуль от цели по дальности превышает 100 м, то необходимо изменить установку прицела на одно деление. Для корректирования огня по трассам необходимо, чтобы стрельба велась патронами с обыкновенными

и трассирующими пулями в соотношении: на три патрона с обыкновенными пулями один патрон с трассирующей пулей, первым должен быть патрон с трассирующей пулей. Патроны с трассирующей пулей в ясную погоду применять не рекомендуется (слабо видны трассы пуль). Стрельба только патронами с трассирующей пулей приводит к повышенному износу канала ствола.



Рис. 94. Вынос точки прицеливания при корректировании огня

165. Признаками, указывающими на действительность своего огня, могут служить: потери противника, переход его от перебежек к перепоязаниям, расчленение и развертывание колонн, ослабление или прекращение огня противника, отход его или уход в укрытие.

Стрельба по неподвижным и появляющимся целям

166. Одиночную ясно видимую цель обстреливать короткими или длинными очередями в зависимости от важности цели, ее размеров и дальности до нее. Чем опаснее или чем дальше цель, тем длиннее должна быть очередь. Огонь ведется до тех пор, пока цель не будет уничтожена или не скроется.

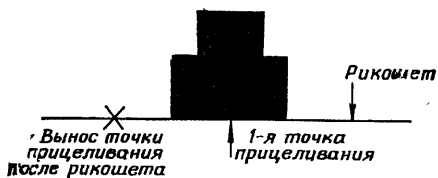
167. Для поражения появляющейся цели необходимо, заметив место ее появления, быстро изготовиться к стрельбе и открыть огонь. Быстрота открытия огня имеет решающее значение для поражения цели. Если за время изготовления к стрельбе цель скрылась, при вторичном ее появлении уточнить наводку и открыть огонь.

При стрельбе по неоднократно появляющейся цели следует иметь в виду, что она может появиться и в новом месте, поэтому поражение ее будет зависеть от внимательности при наблюдении, быстроты изготовления к стрельбе и открытия огня.

Появляющуюся цель поражать очередями, быстро следующими одна за другой.

168. Групповую цель, состоящую из отдельных, отчетливо видимых фигур, обстреливать очередями, последовательно перенося огонь с одной фигуры на другую.

169. Широкую цель, состоящую из неясно видимых фигур или замаскированную, и одиночную замаскированную цель обстреливать с рассеиванием пуль по фронту цели (маски) или с последовательным переносом точки прицеливания от одного фланга цели (маски) к другому.

170. Стрельбу по атакующей живой силе противника на дальности от 200 м и ближе вести длинными очередями с рассеиванием пуль по фронту цели.

Рассеивание пуль по фронту при стрельбе достигается угловым перемещением автомата (пулемета) по горизонту. Быстрота углового

перемещения автомата (пулемета) при стрельбе с рассеиванием пуль по фронту цели зависит от дальности стрельбы и требуемой плотности огня. При этом плотность огня во всех случаях должна быть не менее двух пуль на каждый метр фронта цели.

Стрельба по движущимся целям

171. При движении цели на стреляющего или от него на дальности, не превышающей дальность прямого выстрела, огонь вести с установкой прицела, соответствующей дальности прямого выстрела. На дальности, превышающей дальность прямого выстрела, огонь вести с установкой прицела, соответствующей той дальности, на которой цель может оказаться в момент открытия огня.

172. При стрельбе по цели, движущейся под углом к направлению стрельбы, точку прицеливания необходимо выбирать впереди цели и на таком расстоянии от нее, чтобы за время полета пули цель продвинулась на это расстояние. Расстояние, на которое перемещается цель за время полета пули до нее, называется **упреждением**. Упреждение на движение цели берется в фигурах цели или в метрах.

При стрельбе из пулемета упреждение может быть взято до начала стрельбы с помощью целика, при этом целик передвигается в сторону движения цели и прицеливание производится в середину цели. Если же условия стрельбы не позволяют установить целик, то упреждение берется в фигурах цели или в метрах.

173. Для определения упреждения при стрельбе из автомата (пулемета) по цели, движущейся под углом 90° к направлению стрельбы, руководствоваться следующей таблицей.

Дальность стрельбы, м	Цель, бегущая со скоростью 3 м/сек (примерно 10 км/ч)			Мотоцель, дви- жущаяся со скоростью 20 км/ч (примерно 6 м/сек)	
	Упреждение (округленно)				
	в метрах	в фигурах человека	в делениях целика	в метрах	в делениях целика
100	0,34	0,5	1,5	0,63	3,0
200	0,72	1,5	2,0	1,34	3,5
300	1,16	2,5	2,0	2,14	3,5
400	1,66	3,5	2,0	3,06	4,0
500	2,24	4,5	2,0	4,15	4,0
600	2,91	6,0	2,5	5,39	4,5
700	3,70	7,5	2,5	6,85	5,0
800	4,63	9,5	3,0	8,56	5,5
900	5,62	11,5	3,0	10,40	6,0
1000	6,74	13,5	3,5	12,48	6,0

При движении цели под острым углом к направлению стрельбы упреждение берется в два раза меньше, чем указано в таблице.

При движении цели со скоростью большей (меньшей), чем указано в таблице, упреждение увеличивается (уменьшается) пропорционально изменению скорости движения цели.

174. Огонь по цели, движущейся под углом к направлению стрельбы, ведется способом

сопровождения цели или способом выжидания цели (огневого нападения).

При ведении огня **способом сопровождения цели** автоматчик (пулеметчик), взяв требуемое упреждение и перемещая автомат (пулемет) в сторону движения цели, в момент наиболее правильной наводки ведет огонь короткими или длинными очередями в зависимости от дальности стрельбы и от скорости движения цели.

При ведении огня **способом выжидания цели** (огневого нападения) автоматчик (пулеметчик) прицеливается в точку, выбранную впереди цели, и с подходом цели к этой точке на величину полутора-двух табличных упреждений, прочно удерживая автомат (пулемет), производит длинную очередь; затем, если цель не будет поражена, выбирает впереди нее новую точку прицеливания, прицеливается и при подходе цели к ней на величину нужного упреждения производит снова длинную очередь и т. д. Если при стрельбе из пулемета упреждение взято с помощью целика, огонь открывается при совмещении равной мушки с серединой цели.

175. Применение трассирующих пуль при стрельбе по движущимся целям обеспечивает лучшее наблюдение за результатами стрельбы и возможность уточнения упреждения.

Стрельба по воздушным целям

176. Огонь из автоматов (пулеметов) по самолетам, вертолетам и парашютистам ведется

в составе отделения или взвода на дальности до 500 м с установкой прицела 4 или «П».

Огонь по самолетам и вертолетам открывать только по команде командира, а по парашютистам — по команде или самостоятельно.

177. По самолету, пикирующему в сторону стреляющего, стрельбу вести непрерывным огнем с прицелом 4 или «П», прицеливаясь в головную часть цели или наводя автомат (пулемет) по стволу. Огонь открывать с дальности 700—900 м.

178. По самолету, летящему в стороне или над автоматчиком (пулеметчиком), огонь ведется заградительным или сопроводительным способом.

Огонь заградительным способом ведется по низко летящим самолетам, имеющим скорость полета более 150 м/сек.

При ведении огня заградительным способом огонь отделения или взвода сосредоточивается по команде командира на направлении движения приближающегося самолета (рис. 95). В направлении, указанном в команде, автоматчик (пулеметчик) придает автомату (пулемету) угол возвышения примерно 45° и открывает огонь, удерживая автомат (пулемет) в приданном направлении. Стрельба ведется непрерывным огнем до выхода самолета из зоны огня. Если автоматчик ясно видит вблизи цели направление трасс своего автомата (пулемета), то ему разрешается, не прекращая ведения огня, несколько переместить автомат (пулемет) в сторону цели, добиваясь совмещения трасс с целью.



Рис. 95. Ведение огня заградительным способом по самолету:

а — идущему вдоль фронта позиции взвода; б — идущему под углом к линии фронта позиции взвода

При корректировании огня по трассам следует иметь в виду, что трассы, направленные в самолет, кажутся стреляющему идущими выше самолета и несколько впереди него.

По медленно летящим воздушным целям — вертолетам, транспортным самолетам — огонь ведется **сопроводительным способом**. Упреждение определяется и отсчитывается в видимых размерах цели (в фигурах). При ведении огня сопроводительным способом автоматчик (пулеметчик) удерживает линию прицеливания впереди самолета (вертолета) на величину нужного упреждения и производит длинную очередь.

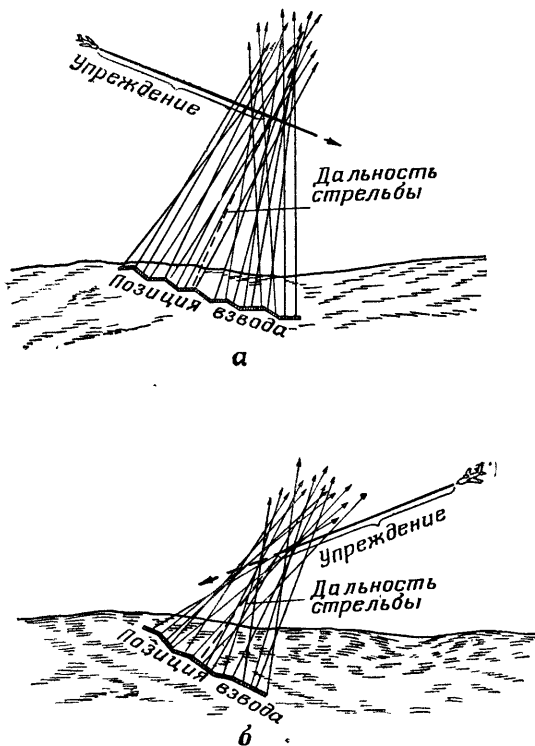
179. Для определения упреждения при стрельбе по воздушным целям руководствоваться следующей таблицей.

Цель и ее скорость	Дальность стрельбы, м					
	100		300		500	
	в метрах	в корпусах цели	в метрах	в корпусах цели	в метрах	в корпусах цели
Вертолет, 50 м/сек	6	1	21	3	39	5
Транспортный самолет, 100 м/сек . .	13	1	43	3	79	5

Примечание. Длина корпуса самолета принята равной 15 м, вертолета — 8 м.

180. Огонь по парашютистам ведется длинными очередями. Точку прицеливания выно-

силь в направлении снижения парашютиста на величину, указанную в таблице. Отсчет упреждения производится от середины фигуры парашютиста (рис. 96).

Дальность стрельбы, м	100	200	300	400	500
Вынос точки прицеливания в фигурах парашютиста . .	Под ноги	1	2	2	3



Рис. 96. Вынос точки прицеливания при стрельбе по парашютисту

Стрельба в горах

181. В горах при стрельбе на дальностях свыше 400 м, если высота местности над уровнем моря превышает 2000 м, прицел, соответствующий дальности до цели, в связи с пониженной плотностью воздуха следует уменьшать на 1 деление; если высота местности над уровнем моря меньше 2000 м, то прицел не уменьшать, а точку прицеливания выбирать на нижнем краю цели.

При стрельбе в горах снизу вверх или сверху вниз на дальностях свыше 400 м и углах места цели менее 30° точку прицеливания следует выбирать на нижнем краю цели, а при углах места цели более 30° прицел, соответствующий дальности до цели, уменьшать на 1 деление.

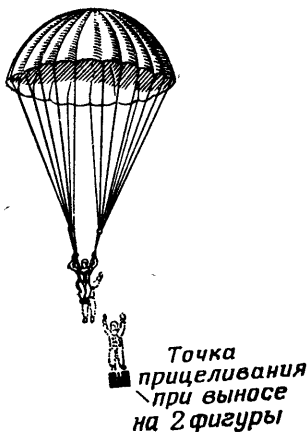
Стрельба в условиях ограниченной видимости

182. Стрельба ночью по освещенным целям производится так же, как и днем. Во время освещения местности автоматчик (пулеметчик), обнаружив цель, быстро устанавливает прицел, прицеливается и производит очередь.

При кратковременном освещении цели (например, местность освещается осветительными патронами) огонь надо вести с прицелом 4 или «П», прицеливаясь под цель, если дальность до цели не более 400 м, и в верхнюю часть цели, если цель находится на дальности более 400 м.

Во избежание временного ослепления нельзя смотреть на источник освещения.

183. Стрельба ночью по цели, обнаруживающей себя вспышками выстрелов, ведется с установкой прицела 4 или «П» длинными очередями. Огонь открывается в тот момент, когда вспышки выстрелов видны в центре предохранителя мушки и на гравке прицельной планки (рис. 97). В тех случаях, когда предохранитель мушки и гравка прицельной планки не видны, автомат (пулемет) направляется в цель по стволу.

Если используется приспособление для стрельбы ночью со светящимися точками, то прицеливание по вспышкам выстрелов производить, как показано на рис. 98, а. При использовании приспособления для стрельбы ночью со светящимися полосками при прицеливании берется ровная мушка, которая совмещается со вспышками выстрелов (рис. 98, б).

184. Для стрельбы по цели, силуэт которой виден на фоне неба, зарева пожара, снега, надо автомат (пулемет) направить рядом с целью на светлый фон и взять ровную мушку (рис. 99). Затем, перемещая автомат (пулемет), подвести линию прицеливания в середину силуэта и открыть огонь. Стрельба ведется длинными очередями. При стрельбе по целям, видимым на темном фоне (лес, кустарник), наводка автомата (пулемета) производится по стволу.

185. При заблаговременной подготовке к стрельбе ночью из автомата в бруствере вы-

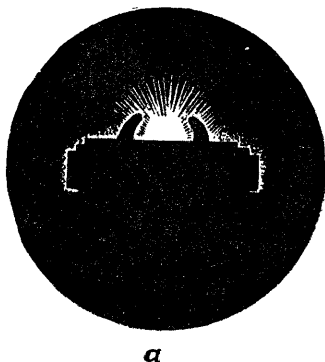

а

Рис. 97. Прицеливание при стрельбе по цели, обнаруживающей себя вспышками выстрелов, с помощью предохранителя мушки и прицельной планки

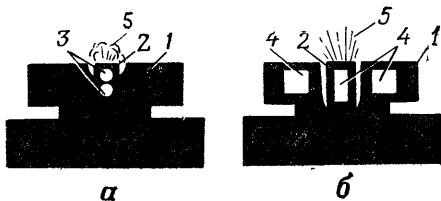

а

б

Рис. 98. Прицеливание при стрельбе ночью с помощью самосветящихся насадок:

а — имеющих светящиеся точки; *б* — имеющих светящиеся полоски; 1 — целик; 2 — мушка; 3 — светящиеся точки; 4 — светящиеся полоски; 5 — вспышки выстрелов



Рис. 99. Способ наводки в силуэт

резается желоб с таким расчетом, чтобы уложенный в него автомат был направлен в рубеж вероятного появления противника; ползки ног сошки пулемета ограничиваются колышками, так чтобы они могли совершать необходимые продольные перемещения; перемещение автомата (пулемета) по боковому направлению в заданном секторе ограничивается колышками; положение автомата (пулемета) по высоте фиксируется слоем дерна (плотного снега, доской с вырезами и т. д.), подложенного под пистолетную рукоятку.

186. Для лучшего корректирования огня при стрельбе ночью целесообразно применять патроны с трассирующими пулями.

187. Стрельба по целям, находящимся в непосредственной близости от автоматчика (пулеметчика) и обнаружившим себя звуком, ведется длинными очередями с направлением автомата (пулемета) по стволу в сторону звука.

188. Стрельба по целям, находящимся за дымовой завесой или маской, ведется длинными очередями с рассеиванием пуль по фронту.

Стрельба в условиях радиоактивного, химического и биологического заражения

189. Стрельба в условиях радиоактивного, химического и биологического заражения ведется в индивидуальных средствах защиты. Стрельба в противогазе ведется длинными очередями. Если при стрельбе прорезь прицельной планки и мушка не видны, наводка автомата (пулемета) производится по стволу.

При ведении огня на местности, зараженной радиоактивными, отравляющими или биологическими средствами, следует предохранять от них в первую очередь те части автомата (пулемета), с которыми приходится соприкасаться при стрельбе.

Правила стрельбы те же, что и для стрельбы в обычных условиях.

После выхода из зараженного участка местности при первой возможности необходимо провести дезактивацию (дегазацию или дезинфекцию) автомата (пулемета).

Стрельба при движении автоматчика (пулеметчика)

190. Стрельба при движении автоматчика (пулеметчика) в пешем порядке, на бронетранспортере, боевой машине пехоты и других средствах возможна с короткой остановки и на ходу (с ходу).

С короткой остановки ведется прицельный огонь по тем же правилам, что и при стрельбе с места. Изготавливаться к стрельбе, устанавливать прицел и прицеливаться надо во время движения и торможения машины. В момент остановки уточнить правильность прицеливания и открыть огонь.

Стрельба на ходу при действиях в пешем порядке (с ходу при действиях на машинах) из-за значительных и постоянных колебаний автомата (пулемета) ведется, как правило, в пределах дальности прямого выстрела короткими очередями. Прицел устанавливается согласно этой дальности и в ходе стрельбы может не меняться.

Точка прицеливания по высоте выбирается на уровне нижнего края цели, а по боковому направлению — в зависимости от скорости и направления движения машины и от характера цели (появляющаяся или движущаяся). При ведении огня поверх переднего (заднего) борта или под углом не более 30° к направлению движения автомобиля точку прицеливания по появляющимся целям в безветренную погоду, как правило, за пределы цели не выносить.

Если огонь ведется в сторону правого (левого) борта при движении машины со скоростью 10 км/ч, точку прицеливания необходимо выносить на 4 тысячных (округленно) в сторону, противоположную движению машины. При стрельбе по живой силе можно запомнить следующее правило: точку прицеливания выносить вправо (влево) при ведении огня с правого (левого) борта на число фигур (округленно), равное числу сотен метров до цели. При косом движении машины поправки уменьшать в два раза.

Вынос точки прицеливания на боковой ветер и упреждение на движение цели учитывать так же, как и при стрельбе с места.

При движении машины по неровной местности или при наличии больших волн стрельба ведется длинными очередями с наводкой автомата (пулемета) по стволу без использования прицела.

Для лучшего корректирования огня применять патроны с трассирующими пулями.

Стрельба из вертолетов

191. При ведении огня из вертолета необходимо учитывать направление, скорость и высоту полета вертолета, направление и скорость ветра и движения цели.

192. При стрельбе из вертолета, летящего на высоте до 50—70 м, по наземной цели, когда угол места цели не превышает 30° , прицел выбирается соответственно наклонной дальности до цели.

При стрельбе на большей высоте установку прицела необходимо уменьшать (вносить поправку на угол места цели):

— при высоте полета до 200 м и наклонной дальности до 300 м — на половину деления;

— при высоте полета до 200 м и наклонной дальности, превышающей 300 м, — на одно деление; точка прицеливания по высоте обычно выбирается на нижнем краю цели.

Учитывая весьма ограниченное время на стрельбу из вертолетов в возможных секторах обстрела, огонь можно вести на дальностях до 500 м и высоте до 200 м с постоянной установкой прицела.

193. Точка прицеливания по боковому направлению выбирается с учетом отбоя пули под влиянием скорости полета вертолета и отклонения пули под действием бокового (по отношению к направлению полета вертолета — встречного или попутного) ветра, а также направления и скорости движения цели.

Линейная величина отбоя пули под влиянием скорости вертолета в метрах равна произведению скорости вертолета в м/сек на время полета пули в секундах.

Линейная величина отклонения пули под действием бокового ветра и величина упреждения на движение цели при стрельбе из вертолета определяются по тем же правилам, что и при стрельбе в пешем порядке. Поправку на боковой ветер необходимо учитывать при скорости ветра более 5 м/сек, а упреждение при скорости цели более 10 км/ч.

Округленно точку прицеливания по боковому направлению при стрельбе из вертолета на дальностях наиболее эффективной стрельбы (200—400 м) выносить от середины цели в направлении, обратном полету вертолета (при стрельбе с левого борта — влево, а с правого — вправо), на величину в метрах:

а) при стрельбе по неподвижной (появляющейся) цели:

— в безветренную погоду — на одну десятую крейсерской скорости вертолета; например, при крейсерской скорости полета вертолета 200 км/ч точку прицеливания необходимо вынести на 20 м ($200 : 10$);

— при встречном (попутном) ветре — на одну десятую путевой скорости; например, при крейсерской скорости вертолета 200 км/ч и встречном ветре 30 км/ч точку прицеливания необходимо вынести на 17 м ($\frac{200-30}{10}$); направление и скорость ветра определяются по местным предметам (по перемещению дыма, пыли, наклону деревьев и т. д.);

б) при стрельбе по движущимся целям:

— к величине выноса точки прицеливания, определенной для стрельбы по неподвижной цели, прибавляется упреждение при встречном движении цели и вычитается при ее попутном движении; например, для стрельбы из вертолета при его скорости 200 км/ч по пехоте на автомобиле, движущемся навстречу полету вертолета на дальности 300 м, со ско-

ростью 50 км/ч и при попутном ветре 30 км/ч, точку прицеливания необходимо вынести на 28 м $\left(\frac{200+30}{10} + 5 \text{ м} \right)$, где 5 м — упреждение на движение цели, взятое из таблицы упреждений.

194. Огонь из вертолета, как правило, ведется длинными очередями (10—15 выстрелов) и в высоком темпе. Для наблюдения за результатами стрельбы и корректирования огня надо шире применять патроны с трассирующими пулями. Стрельбу можно вести способом сопровождения цели или огневого нападения (выжидания цели).

При ведении огня способом, подобным сопровождению цели, необходимо непрерывно перемещать оружие в направлении, обратном полету вертолета (назад), на величину боковой поправки, а в момент наиболее правильной наводки произвести длинную очередь; уточнить величину выноса точки прицеливания и произвести следующую очередь и в процессе стрельбы (в случае необходимости) подвести трассы очереди к цели.

При ведении огня способом, подобным огневому нападению, необходимо выбрать точку на удалении от середины цели на величину полутора-двух боковых поправок и при совмещении линии прицеливания с этой точкой, прочно удерживая оружие, произвести длинную очередь, в процессе стрельбы (в случае необходимости) подвести трассы к цели.

Питание патронами и расход их в бою

195. Запас патронов автоматчики (пулеметчики) носят в магазинах и обоймах, уложенных в сумки.

Обеспечение патронами автоматчиков (пулеметчиков) в бою производится подносчиками патронов, выделенными командиром подразделения.

По израсходовании половины носимого запаса автоматчик (пулеметчик) докладывает об этом командиру отделения.

Один магазин к автомату и три магазина к пулемету, снаряженных патронами, должны быть всегда у автоматчика (пулеметчика) как неприкосновенный запас, который расходуется только с разрешения командира.

ПРИЛОЖЕНИЯ

ПРИЛОЖЕНИЕ 1

к ст. 2

БАЛЛИСТИЧЕСКИЕ И КОНСТРУКТИВНЫЕ ДАННЫЕ 5,45-мм АВТОМАТА КАЛАШНИКОВА (АК74 И АКС74), 5,45-мм РУЧНОГО ПУЛЕМЕТА КАЛАШНИКОВА (РПК74 И РПКС74) И 5,45-мм ПАТРОНА К НИМ

№ по пор.	Наименование данных	Автомат	Ручной пулемет
1	Прицельная дальность, м	1000	1000
2	Дальность прямого выстрела:		
	по грудной фигуре, м	440	460
	по бегущей фигуре, м	625	640
3	Темп стрельбы, выстрелов в минуту	~600	~600
4	Боевая скорострельность, выстрелов в минуту:		
	при стрельбе одиночными выстрелами	40	50
	при стрельбе очередями	100	150
5	Начальная скорость пули, м/сек	900	960
6	Дальность, до которой сохраняется убойное действие пули, м	1350	1350

Продолжение

№ по пор.	Наименование данных	Автомат	Ручной пулемет
7	Предельная дальность полета пули, м	3150	3150
8	Высота линии огня, мм . .	—	305
9	Вес автомата (пулемета), кг *:		
	с неснаряженным пластмассовым магазином	3,3/3,2	5,0/5,15
	со снаряженным пластмассовым магазином	3,6/3,5	5,46/5,61
10	Емкость магазина, патронов	30	45
11	Вес пластмассового магазина, кг	0,23	0,30
12	Вес штыка-ножа, кг:		
	с ножнами	0,49	—
	без ножен	0,32	—
13	Калибр, мм	5,45	5,45
14	Длина автомата (пулемета), мм:		
	автомата с примкнутым штыком-ножом и откинутым прикладом	1089	—
	автомата без штыка-ножа с откинутым прикладом	940	—
	пулемета с откинутым прикладом	—	1060
	со сложенным прикладом	700	845

* Вес автомата указан без штыка-ножа; в числителе указан вес автомата (пулемета) с постоянным прикладом, в знаменателе со складывающимся прикладом.

Продолжение

№ по пор.	Наименование данных	Автомат	Ручной пулемет
15	Длина ствола, мм	415	590
16	Длина нарезной части ствола, мм	372	549
17	Число нарезов, шт.	4	4
18	Длина хода нарезов, мм	200	200
19	Длина прицельной линии, мм	379	555
20	Толщина мушки, мм	2	2
21	Вес патрона, г	10,2	10,2
22	Вес пули со стальным сер- дечником, г	3,4	3,4
23	Вес порохового заряда, г	1,45	1,45
24	Вес прицела НСПУ в бое- вом положении, кг	2,2	2,2

ПРИЛОЖЕНИЕ 2

к ст. 2

**ПРОБИВНОЕ ДЕЙСТВИЕ ПУЛИ СО СТАЛЬНЫМ
СЕРДЕЧНИКОМ 5,45-мм ПАТРОНА ПРИ СТРЕЛБЕ
ИЗ АВТОМАТА КАЛАШНИКОВА (АК74 И АКС74)
И РУЧНОГО ПУЛЕМЕТА КАЛАШНИКОВА
(РПК74 И РПКС74)**

№ по пор.	Наименование преграды (защитных средств)	Дальность стрельбы, м	Процент сквозных пробитий или глубина проникания пули
1	Стальные листы (при угле встречи 90°) толщиной: 2 мм 3 мм 5 мм	950 670 350	50% 50% 50%
2	Стальной шлем (каска) . .	800	80—90%
3	Бронежилет	550	75—100%
4	Бруствер из плотного утрамбованного снега . .	400	50—60 см
5	Земляная преграда из утрамбованного суглинистого грунта	400	20—25 см
6	Стенка из сухих сосновых брусев толщиной 20 см	650	50%
7	Кирпичная кладка	100	10—12 см

ПРИЛОЖЕНИЕ 3

к ст. 2

ОСНОВНАЯ ТАБЛИЦА

а) Для автоматов Калашникова (АК74 и АКС74)

Пуля со стальным сердечником
Вес пули 3,4 гНачальная скорость пули 900 м/сек
Угол вылета минус 4 мин
Дульная энергия пули 140 кгм

Дальность м	Угол прицеливания		Угол падения		Высота траек- тории м	Горизон- тальная дальность до верши- ны траек- тории м	Полное время полета пули сек	Оконча- тельная скорость пули м/сек	Энергия пули у точки падения кгм
	град. мин	тыс.	град. мин	тыс.					
100	0 08	2,2	0 02	0,6	0,02	51	0,12	801	111
200	0 10	2,8	0 06	1,7	0,08	104	0,25	709	87
300	0 13	3,6	0 10	2,8	0,20	159	0,39	623	67
400	0 16	4,4	0 16	4,4	0,40	217	0,57	543	51
500	0 20	5,5	0 25	6,9	0,74	277	0,77	467	38
600	0 26	7,2	0 38	11	1,3	341	1,01	397	26
700	0 34	9,4	0 57	16	2,1	407	1,29	340	20
800	0 43	12	1 21	23	3,3	476	1,60	306	16
900	0 54	15	1 49	30	4,9	543	1,94	285	14
1000	1 07	19	2 20	39	7,1	608	2,34	267	12

б) Для ручных пулеметов Калашникова (РПК74 и РПКС74)

Пуля со стальным сердечником
Вес пули 3,4 г
Начальная скорость пули 960 м/сек
Угол вылета минус 2 мин
Дульная энергия пули 160 кгм

Пуля со стальным сердечником
Вес пули 3,4 г

Дальность м	Угол прицеливания		Угол падения		Высота траектории м	Горизонтальная дальность до вершины траектории м	Полное время полета пули сек	Окончателная скорость пули м/сек	Энергия пули у точки падения кгм
	гр. мин	тыс.	гр. мин	тыс.					
100	0 06	1,7	0 02	0,6	0,02	51	0,11	857	127
200	0 07	1,9	0 05	1,4	0,07	104	0,23	760	100
300	0 10	2,8	0 09	2,5	0,17	159	0,37	671	78
400	0 13	3,6	0 14	3,9	0,35	216	0,53	588	60
500	0 16	4,4	0 22	6,1	0,63	276	0,72	510	45
600	0 21	5,8	0 32	8,9	1,07	339	0,93	437	33
700	0 27	7,5	0 47	13,1	1,73	405	1,18	372	24
800	0 35	9,7	1 09	19,2	2,73	474	1,48	323	18
900	0 44	12,2	1 34	26,1	4,15	544	1,80	298	15
1000	0 56	15,5	2 03	34,2	6,06	612	2,15	279	13

ПРИЛОЖЕНИЕ 4
к ст. 2

ПРЕВЫШЕНИЯ ТРАЕКТОРИИ НАД ЛИНИЕЙ ПРИЦЕЛИВАНИЯ

а) Для автоматов Калашникова (АК74 и АКС74)

Пуля со стальным сердечником Начальная скорость пули 900 м/сек
Вес пули 3,4 г

Прицел	сантиметры											
	50	100	150	200	250	300	350	400	450	500	550	600
1	0	0	-3	-10	-10	-	-	-	-	-	-	-
2	3	5	5	0	0	-25	-	-	-	-	-	-
3	6	13	17	16	11	0	-17	-43	-	-	-	-
4	11	24	33	38	37	32	20	0	-27	-65	-	-
5	18	37	53	64	70	71	65	52	31	0	-42	-98

Прицел	метры											
	100	200	300	400	500	600	700	800	900	1000	1100	1200
6	0,54	0,97	1,2	1,2	0,82	0	-1,5	-3,7	-	-	-	-
7	0,75	1,4	1,8	2,0	1,9	1,3	0	-2,1	-5,2	-	-	-
8	1,0	1,9	2,7	3,1	3,2	2,9	1,9	0	-2,9	-7,0	-	-
9	1,4	2,2	3,6	4,4	4,8	4,8	4,1	2,6	0	-3,8	-8,9	-
10	1,7	3,3	4,8	5,9	6,7	7,1	6,8	5,6	3,4	0	-4,8	-11,1

б) Для ручных пулеметов Калашникова (РПК74 и РПКС74)

Пуля со стальным сердечником
 Вес пули 3,4 г
 Начальная скорость пули 960 м/сек

Прицел	сантиметры											
	50	100	150	200	250	300	350	400	450	500	550	600
1	0	0	-2	-8	-8	-21	-	-	-	-	-	-
2	5	4	4	0	-8	-21	-	-	-	-	-	-
3	9	11	15	14	9	0	-14	-36	-	-	-	-
4	11	20	28	32	32	27	16	0	-23	-53	-	-
5	15	31	45	54	60	60	56	44	26	0	-37	-86

Прицел	метры											
	100	200	300	400	500	600	700	800	900	1000	1100	1200
6	0,46	0,83	1,02	1,00	0,69	0	-1,20	-3,13	-	-	-	-
7	0,63	1,18	1,55	1,70	1,57	1,04	0	-1,76	-4,44	-	-	-
8	0,86	1,63	2,23	2,61	2,69	2,39	1,55	0	-2,47	-6,07	-	-
9	1,13	2,18	3,06	3,71	4,07	4,04	3,49	2,21	0	-3,30	-7,9	-
10	1,47	2,84	4,06	5,03	5,72	6,03	5,80	4,86	2,97	0	-4,26	-9,94

ХАРАКТЕРИСТИКИ РАССЕЙВАНИЯ ДЛЯ АВТОМАТОВ ПУЛЕМЕТОВ КАЛАШНИ

а) При стрельбе короткими очередями (3 выстрела) из
Пуля со стальным сердечником

Дальность, м	Срединные					
	первых пуль очередей				после	
	по высоте		боковое		пуль	
	Вв ₁		Вб ₁		Вв	
	авто- мат	пуле- мет	авто- мат	пуле- мет	авто- мат	пуле- мет
	100	4	3	2	3	3
200	8	6	4	6	6	8
300	12	9	6	9	9	12
400	16	12	8	12	12	16
500	20	15	10	15	15	20
600	24	18	12	18	18	24
700	29	22	14	21	22	29
800	34	26	17	24	26	34
900	39	31	20	28	31	39
1000	46	37	23	32	37	45

Примечания: 1. В таблице указаны характеристики
2. Данная таблица применима и для стрельбы из авто
3. При стрельбе одиночными выстрелами характеристики
первых пуль очередей (Вв₁ и Вб₁).

ПРИЛОЖЕНИЕ 5

к ст. 2

КАЛАШНИКОВА (АК74 И АКС74) И РУЧНЫХ
КОВА (РПК74 И РПКС74)

автомата лежа с упора, из пулемета лежа с сошки

отклонения рассеивания, см									
дующих пуль очередей									
боковое		средних точек попадания				суммарного			
Вб		по высоте		боковое		по высоте		боковое	
Вб		Вв стп		Вб стп		Вв сум		Вб сум	
авто- мат	пуле- мет	авто- мат	пуле- мет	авто- мат	пуле- мет	авто- мат	пуле- мет	авто- мат	пуле- мет
4	4	5	3	7	3	6	5	8	5
8	8	10	6	14	6	12	10	16	10
12	12	15	9	21	9	18	15	24	15
16	16	20	12	28	12	24	20	32	20
20	20	25	15	35	15	30	25	40	25
24	24	30	18	42	18	36	30	48	30
28	28	35	21	49	21	42	35	56	35
32	32	40	24	56	24	48	41	64	40
37	36	45	27	63	27	55	47	73	45
42	41	50	30	70	30	62	53	82	51

ки рассеивания лучших автоматчиков (пулеметчиков).
мата (пулемета) с ночными прицелами.
рассеивания соответствуют характеристикам рассеивания

б) Переходные коэффициенты изменения характеристик

Положение для стрельбы	Переходные коэффициенты по сравнению					
	первых пуль очередей				после	
	по высоте		боковое		пуль	
	Вв ₁		Вб ₁		Вв	
	авто- мат	пуле- мет	авто- мат	пуле- мет	авто- мат	пуле- мет
Стоя из окопа с упора (с сошки)	1,2	1,3	2,0	1,3	2,0	1,0
Лежа с руки . . .	1,2	—	2,5	—	8,3	—
С колена	1,7	3,0	4,5	3,7	8,0	5,5
Стоя с руки . . .	2,5	4,7	4,5	4,3	11,3	7,5
На ходу с короткой остановки	3,7	6,3	7,0	7,3	12,3	8,8
Из БМП с места	1,3	—	2,0	—	3,3	—

Примечание. Для определения характеристик раскимо величины, указанные в таблице для положения лежа коэффициент, соответствующий положению для стрельбы.

рассеивания при изменении положения для стрельбы

нию со стрельбой из положения лежа с удора (лежа с сошки)
дующих пуль очередей

боковое		средних точек попадания				суммарного			
		по высоте		боковое		по высоте		боковое	
Вб		Вв стп		Вб стп		Вв сум		Вб сум	
авто- мат	пуле- мет	авто- мат	пуле- мет	авто- мат	пуле- мет	авто- мат	пуле- мет	авто- мат	пуле- мет
1,7	1,6	1,0	2,0	1,1	1,7	1,3	1,4	1,4	1,6
3,5	—	1,4	—	1,6	—	4,3	—	2,1	—
7,2	5,8	5,2	9,3	2,0	7,3	5,8	7,2	4,0	6,4
10,5	8,0	3,0	7,3	3,0	6,7	6,2	7,4	5,9	7,6
11,2	6,8	5,6	10,7	4,4	5,3	7,7	9,6	6,8	6,2
3,2	—	1,0	—	1,6	—	1,8	—	2,1	—

сеивания из заданного положения для стрельбы необхо-
с удора (лежа с сошки), умножить на переходный коэф-

**КОЛИЧЕСТВО ПАТРОНОВ, НЕОБХОДИМОЕ ДЛЯ ПО
ЛАШНИКОВА (АК74 И АКС74) И РУЧНЫХ ПУЛЕМЕ
БЕ ОЧЕРЕДЯМИ В ТРИ ВЫСТРЕЛА (В ЗНАМЕНА
ВЫСТРЕЛАМИ) ЛУЧШИМИ АВТОМАТ**

Положение для стрельбы	Дальность стрельбы, м	Наиме					
		головная фигура		грудная фигура		поясная фигура	
		№ 5		№ 6		№ 7	
		авто- мат	пуле- мет	авто- мат	пуле- мет	авто- мат	пуле- мет
Лежа с упора (лежа с сошки)	100	$\frac{3}{1}$	3	$\frac{3}{1}$	3	$\frac{3}{1}$	3
	200	$\frac{4}{1}$	3	$\frac{3}{1}$	3	$\frac{3}{1}$	3
	300	$\frac{5}{2}$	4	$\frac{4}{1}$	3	$\frac{3}{1}$	3
	400	$\frac{7}{3}$	5	$\frac{4}{2}$	4	$\frac{3}{1}$	3
	500	$\frac{10}{4}$	7	$\frac{6}{2}$	5	$\frac{4}{1}$	4
	600	$\frac{14}{6}$	10	$\frac{8}{3}$	6	$\frac{4}{2}$	4
	700	$\frac{19}{8}$	13	$\frac{10}{4}$	8	$\frac{5}{2}$	5
	800	$\frac{26}{11}$	18	$\frac{14}{6}$	10	$\frac{7}{3}$	5

ПРИЛОЖЕНИЕ 6

к ст. 2

РАЖЕНИЯ ОДИНОЧНОЙ ЦЕЛИ ИЗ АВТОМАТОВ КАЛАЗНИКОВА (РПК74 И РПКС74) ПРИ СТРЕЛЬТЕЛЕ ПРИ СТРЕЛЬБЕ ИЗ АВТОМАТА ОДИНОЧНЫМИ ЧИКАМИ (ПУЛЕМЕТЧИКАМИ)

нования и номера мишеней

бегущая фигура		реактивное противотанковое ружье		противотанковый гранатомет		пулемет		вертолет	
№ 8		№ 9		№ 9а		№ 10а		№ 23	
автомат	пулемет	автомат	пулемет	автомат	пулемет	автомат	пулемет	автомат	пулемет
$\frac{3}{1}$	3	$\frac{3}{1}$	3	$\frac{3}{1}$	3	$\frac{3}{1}$	3	$\frac{3}{1}$	3
$\frac{3}{1}$	3	$\frac{3}{1}$	3	$\frac{3}{1}$	3	$\frac{3}{1}$	3	$\frac{3}{1}$	3
$\frac{3}{1}$	3	$\frac{3}{1}$	3	$\frac{3}{1}$	3	$\frac{3}{1}$	3	$\frac{3}{1}$	3
$\frac{3}{1}$	3	$\frac{3}{1}$	3	$\frac{4}{1}$	3	$\frac{3}{1}$	3	$\frac{3}{1}$	3
$\frac{3}{1}$	3	$\frac{3}{1}$	3	$\frac{5}{2}$	4	$\frac{4}{1}$	3	$\frac{3}{1}$	3
$\frac{4}{1}$	4	$\frac{4}{1}$	3	$\frac{5}{2}$	4	$\frac{5}{2}$	3	$\frac{3}{1}$	3
$\frac{5}{2}$	4	$\frac{4}{2}$	4	$\frac{6}{3}$	5	$\frac{5}{2}$	4	$\frac{3}{1}$	3
$\frac{6}{2}$	5	$\frac{5}{2}$	4	$\frac{8}{3}$	6	$\frac{7}{3}$	5	$\frac{3}{1}$	3

Положение для стрельбы	Дальность стрельбы, м	Наиме					
		головная фигура		грудная фигура		поясная фигура	
		№ 5		№ 6		№ 7	
		авто-мат	пуле-мет	авто-мат	пуле-мет	авто-мат	пуле-мет
Стоя из окопа с упора (стоя из окопа с сошки)	900		24		13		7
	1000		33		17		8
	100	$\frac{3}{1}$	3	$\frac{3}{1}$	3	$\frac{3}{1}$	3
	200	$\frac{4}{2}$	4	$\frac{3}{1}$	3	$\frac{3}{1}$	3
	300	$\frac{7}{3}$	6	$\frac{4}{2}$	4	$\frac{3}{1}$	3
	400	$\frac{11}{5}$	10	$\frac{6}{3}$	6	$\frac{4}{2}$	4
	500	$\frac{16}{7}$	14	$\frac{9}{4}$	8	$\frac{5}{2}$	5
	600	$\frac{22}{11}$	20	$\frac{12}{6}$	11	$\frac{6}{3}$	6
	700	$\frac{31}{15}$	28	$\frac{16}{8}$	15	$\frac{8}{4}$	8
	800	$\frac{41}{20}$	38	$\frac{21}{10}$	20	$\frac{10}{5}$	10
	900		50		26		13
1000				35		17	

Продолжение

нования и номера мишеней									
бегущая фигура		реактивное противотанковое ружье		противотанковый гранатомет		пулемет		вертолет	
№ 8		№ 9		№ 9а		№ 10а		№ 23	
автомат	пулемет	автомат	пулемет	автомат	пулемет	автомат	пулемет	автомат	пулемет
	6		5		7		6		3
	7		6		9		7		3
$\frac{3}{1}$	3	$\frac{3}{1}$	3	$\frac{3}{1}$	3	$\frac{3}{1}$	3	$\frac{3}{1}$	3
$\frac{3}{1}$	3	$\frac{3}{1}$	3	$\frac{3}{1}$	3	$\frac{3}{1}$	3	$\frac{3}{1}$	3
$\frac{3}{1}$	3	$\frac{3}{1}$	3	$\frac{3}{1}$	3	$\frac{3}{1}$	3	$\frac{3}{1}$	3
$\frac{4}{2}$	4	$\frac{3}{1}$	3	$\frac{4}{2}$	4	$\frac{4}{1}$	3	$\frac{3}{1}$	3
$\frac{5}{2}$	4	$\frac{4}{2}$	4	$\frac{5}{2}$	5	$\frac{5}{2}$	4	$\frac{3}{1}$	3
$\frac{6}{2}$	5	$\frac{5}{2}$	4	$\frac{7}{3}$	6	$\frac{6}{2}$	5	$\frac{3}{1}$	3
$\frac{7}{3}$	6	$\frac{6}{3}$	5	$\frac{9}{4}$	8	$\frac{7}{3}$	6	$\frac{3}{1}$	3
$\frac{8}{4}$	8	$\frac{7}{3}$	7	$\frac{11}{5}$	10	$\frac{9}{4}$	8	$\frac{3}{1}$	3
	10		8		13		10		3
	12		11		17		14		3

Положение для стрельбы	Дальность стрельбы, м	Наиме					
		головная фигура		грудная фигура		поясная фигура	
		№ 5		№ 6		№ 7	
		авто- мат	пуле- мет	авто- мат	пуле- мет	авто- мат	пуле- мет
Лежа с руки	100	$\frac{3}{1}$		$\frac{3}{1}$		$\frac{3}{1}$	
	200	$\frac{5}{2}$		$\frac{4}{1}$		$\frac{3}{1}$	
	300	$\frac{9}{4}$		$\frac{5}{2}$		$\frac{4}{1}$	
	400	$\frac{14}{7}$		$\frac{8}{3}$		$\frac{5}{2}$	
	500	$\frac{21}{10}$		$\frac{12}{5}$		$\frac{7}{2}$	
	600	$\frac{25}{15}$		$\frac{14}{7}$		$\frac{8}{3}$	
	700	$\frac{44}{20}$		$\frac{23}{10}$		$\frac{12}{5}$	
	800	$\frac{—}{26}$		$\frac{30}{13}$		$\frac{15}{7}$	
	С колена	100	$\frac{4}{1}$	6	$\frac{3}{1}$	4	$\frac{3}{1}$
200		$\frac{11}{4}$	17	$\frac{7}{2}$	10	$\frac{5}{2}$	6
300		$\frac{22}{8}$	38	$\frac{12}{4}$	20	$\frac{7}{3}$	10

Продолжение

нования и номера мишеней

бегущая фигура		реактивное противотанковое ружье		противотанковый гранатомет		пулемет		вертолет	
№ 8		№ 9		№ 9а		№ 10а		№ 23	
автомат	пулемет	автомат	пулемет	автомат	пулемет	автомат	пулемет	автомат	пулемет
$\frac{3}{1}$		$\frac{3}{1}$		$\frac{3}{1}$		$\frac{3}{1}$		$\frac{3}{1}$	
$\frac{3}{1}$		$\frac{3}{1}$		$\frac{3}{1}$		$\frac{3}{1}$		$\frac{3}{1}$	
$\frac{4}{1}$		$\frac{3}{1}$		$\frac{4}{1}$		$\frac{3}{1}$		$\frac{3}{1}$	
$\frac{6}{2}$		$\frac{4}{1}$		$\frac{5}{2}$		$\frac{4}{1}$		$\frac{3}{1}$	
$\frac{7}{2}$		$\frac{5}{2}$		$\frac{6}{2}$		$\frac{5}{2}$		$\frac{3}{1}$	
$\frac{9}{3}$		$\frac{5}{2}$		$\frac{7}{3}$		$\frac{6}{3}$		$\frac{3}{1}$	
$\frac{12}{4}$		$\frac{7}{3}$		$\frac{11}{4}$		$\frac{9}{4}$		$\frac{3}{1}$	
$\frac{15}{5}$		$\frac{9}{4}$		$\frac{15}{6}$		$\frac{12}{5}$		$\frac{3}{1}$	
$\frac{3}{1}$	3	$\frac{3}{1}$	3	$\frac{3}{1}$	3	$\frac{3}{1}$	3	$\frac{3}{1}$	
$\frac{5}{2}$	6	$\frac{3}{1}$	4	$\frac{4}{1}$	6	$\frac{4}{1}$	5	$\frac{3}{1}$	
$\frac{7}{2}$	9	$\frac{5}{2}$	7	$\frac{7}{2}$	10	$\frac{6}{2}$	8	$\frac{3}{1}$	

Положение для стрельбы	Дальность стрельбы, м	Наиме					
		головная фигура		грудная фигура		поясная фигура	
		№ 5		№ 6		№ 7	
		авто-мат	пуле-мет	авто-мат	пуле-мет	авто-мат	пуле-мет
Стоя с руки	400	$\frac{37}{14}$		$\frac{20}{8}$	34	$\frac{11}{4}$	17
	500	$\frac{—}{22}$		$\frac{29}{11}$		$\frac{16}{6}$	25
	600	$\frac{—}{32}$		$\frac{39}{17}$		$\frac{21}{8}$	35
	700	$\frac{—}{45}$		$\frac{50}{23}$		$\frac{27}{11}$	47
	800			$\frac{—}{30}$		$\frac{34}{14}$	
	100	$\frac{5}{2}$	9	$\frac{4}{1}$	5	$\frac{3}{1}$	4
	200	$\frac{15}{5}$	31	$\frac{8}{3}$	16	$\frac{5}{2}$	9
	300	$\frac{30}{12}$		$\frac{16}{6}$	35	$\frac{9}{3}$	17
	400	$\frac{47}{20}$		$\frac{26}{10}$		$\frac{14}{5}$	28
	500	$\frac{—}{32}$		$\frac{37}{16}$		$\frac{20}{8}$	43
600	$\frac{—}{46}$		$\frac{49}{23}$		$\frac{27}{11}$		

Продолжение

нования и номера мишеней									
бегущая фигура		реактивное противотанковое ружье		противотанковый гранатомет		пулемет		вертолет	
№ 8		№ 9		№ 9а		№ 10а		№ 23	
автомат	пулемет	автомат	пулемет	автомат	пулемет	автомат	пулемет	автомат	пулемет
$\frac{10}{3}$	14	$\frac{7}{3}$	11	$\frac{11}{4}$	16	$\frac{9}{3}$	13	$\frac{3}{1}$	
$\frac{13}{5}$	20	$\frac{10}{4}$	15	$\frac{15}{5}$	25	$\frac{12}{4}$	20	$\frac{3}{1}$	
$\frac{17}{6}$	27	$\frac{14}{5}$	22	$\frac{21}{8}$	35	$\frac{17}{6}$	28	$\frac{4}{1}$	
$\frac{22}{8}$	35	$\frac{18}{7}$	30	$\frac{27}{11}$	46	$\frac{23}{9}$	38	$\frac{4}{1}$	
$\frac{27}{11}$	44	$\frac{24}{9}$	38	$\frac{35}{14}$		$\frac{29}{11}$	48	$\frac{5}{2}$	
$\frac{3}{1}$	4	$\frac{3}{1}$	3	$\frac{3}{1}$	4	$\frac{3}{1}$	3	$\frac{3}{1}$	3
$\frac{5}{2}$	9	$\frac{4}{1}$	6	$\frac{5}{2}$	9	$\frac{4}{2}$	7	$\frac{3}{1}$	3
$\frac{7}{3}$	13	$\frac{6}{2}$	11	$\frac{9}{3}$	17	$\frac{7}{3}$	13	$\frac{3}{1}$	3
$\frac{11}{4}$	21	$\frac{9}{3}$	18	$\frac{14}{5}$	29	$\frac{11}{4}$	23	$\frac{3}{1}$	4
$\frac{15}{6}$	32	$\frac{13}{5}$	27	$\frac{20}{8}$	44	$\frac{16}{6}$	35	$\frac{3}{1}$	5
$\frac{21}{8}$	45	$\frac{18}{7}$	39	$\frac{27}{11}$		$\frac{23}{9}$	50	$\frac{4}{1}$	6

Положение для стрельбы	Дальность стрельбы, м	Наиме					
		головная фигура		грудная фигура		поясная фигура	
		№ 5		№ 6		№ 7	
		авто- мат	пуле- мет	авто- мат	пуле- мет	авто- мат	пуле- мет
На ходу с короткой остановки	700			— $\frac{32}{}$		$\frac{34}{15}$	
	800			— $\frac{42}{}$		$\frac{42}{19}$	
	100	$\frac{10}{3}$	17	$\frac{6}{2}$	10	$\frac{4}{1}$	6
	200	$\frac{35}{12}$		$\frac{18}{6}$	34	$\frac{9}{3}$	17
	300	— $\frac{27}{}$		$\frac{38}{14}$		$\frac{19}{7}$	35
	400	— $\frac{48}{}$		— $\frac{24}{}$		$\frac{31}{11}$	
	500					$\frac{48}{17}$	
	600					— $\frac{24}{}$	
	700					— $\frac{32}{}$	
800					— $\frac{42}{}$		

Продолжение

нования и номера мишеней									
бегущая фигура		реактивное противотанковое ружье		противотанковый гранатомет		пулемет		вертолет	
№ 8		№ 9		№ 9а		№ 10а		№ 23	
автомат	пулемет	автомат	пулемет	автомат	пулемет	автомат	пулемет	автомат	пулемет
$\frac{27}{11}$		$\frac{24}{9}$		$\frac{35}{15}$		$\frac{30}{12}$		$\frac{5}{2}$	8
$\frac{33}{14}$		$\frac{30}{12}$		$\frac{43}{19}$		$\frac{37}{16}$		$\frac{5}{2}$	9
$\frac{4}{1}$	6	$\frac{3}{1}$	4	$\frac{4}{1}$	5	$\frac{4}{1}$	5	$\frac{3}{1}$	3
$\frac{8}{3}$	13	$\frac{6}{2}$	10	$\frac{9}{3}$	16	$\frac{8}{3}$	13	$\frac{3}{1}$	3
$\frac{14}{5}$	26	$\frac{12}{4}$	22	$\frac{19}{7}$	35	$\frac{15}{5}$	28	$\frac{3}{1}$	4
$\frac{23}{8}$	44	$\frac{20}{7}$	38	$\frac{32}{11}$		$\frac{25}{9}$	48	$\frac{4}{1}$	6
$\frac{35}{12}$		$\frac{31}{11}$		$\frac{48}{17}$		$\frac{38}{14}$		$\frac{5}{2}$	8
$\frac{48}{17}$		$\frac{43}{15}$		$\frac{—}{24}$		$\frac{—}{19}$		$\frac{7}{2}$	11
$\frac{—}{24}$		$\frac{—}{21}$		$\frac{—}{33}$		$\frac{—}{26}$		$\frac{8}{3}$	15
$\frac{—}{30}$		$\frac{—}{27}$		$\frac{—}{43}$		$\frac{—}{34}$		$\frac{10}{4}$	19

Положение для стрельбы	Дальность стрельбы, м	Наиме					
		головная фигура		грудная фигура		поясная фигура	
		№ 5		№ 6		№ 7	
		авто- мат	пуле- мет	авто- мат	пуле- мет	авто- мат	пуле- мет
Из БМП с места	100	$\frac{3}{1}$		$\frac{3}{1}$		$\frac{3}{1}$	
	200	$\frac{5}{2}$		$\frac{3}{1}$		$\frac{3}{1}$	
	300	$\frac{8}{3}$		$\frac{3}{2}$		$\frac{4}{1}$	
	400	$\frac{13}{5}$		$\frac{7}{3}$		$\frac{4}{2}$	
	500	$\frac{20}{8}$		$\frac{11}{4}$		$\frac{6}{2}$	
	600	$\frac{27}{11}$		$\frac{15}{6}$		$\frac{8}{3}$	
	700	$\frac{37}{16}$		$\frac{20}{8}$		$\frac{10}{4}$	
	800	$\frac{48}{22}$		$\frac{27}{11}$		$\frac{14}{5}$	

Примечания: 1. При стрельбе по движущейся (фланга вается в 1,3 раза.

2. При стрельбе из автомата (пулемета) с ночным при (лежа с сошки или стоя из окопа с сошки) количество этих положений днем.

Продолжение

нования и номера мишеней

бегущая фигура		реактивное противотанковое ружье		противотанковый гранатомет		пулемет		вертолет	
№ 8		№ 9		№ 9а		№ 10а		№ 23	
автомат	пулемет	автомат	пулемет	автомат	пулемет	автомат	пулемет	автомат	пулемет
$\frac{3}{1}$		$\frac{3}{1}$		$\frac{3}{1}$		$\frac{3}{1}$		$\frac{3}{1}$	
$\frac{3}{1}$		$\frac{3}{1}$		$\frac{3}{1}$		$\frac{3}{1}$		$\frac{3}{1}$	
$\frac{3}{1}$		$\frac{3}{1}$		$\frac{4}{1}$		$\frac{3}{1}$		$\frac{3}{1}$	
$\frac{4}{2}$		$\frac{3}{1}$		$\frac{5}{2}$		$\frac{4}{2}$		$\frac{3}{1}$	
$\frac{5}{2}$		$\frac{4}{2}$		$\frac{6}{2}$		$\frac{5}{2}$		$\frac{3}{1}$	
$\frac{6}{2}$		$\frac{5}{2}$		$\frac{8}{3}$		$\frac{7}{2}$		$\frac{3}{1}$	
$\frac{8}{3}$		$\frac{7}{3}$		$\frac{11}{4}$		$\frac{9}{3}$		$\frac{3}{1}$	
$\frac{11}{4}$		$\frac{9}{3}$		$\frac{14}{6}$		$\frac{11}{4}$		$\frac{3}{1}$	

гово или облически) цели количество патронов увеличено
 целом из положения лежа с упора или стоя из окопа
 патронов принимается такое же, как и при стрельбе из

ПРИЛОЖЕНИЕ 7

к ст. 144

**ОБОРУДОВАНИЕ ВЕРТОЛЕТОВ ДЛЯ СТРЕЛЬБЫ
ИЗ СТРЕЛКОВОГО ОРУЖИЯ**

1. Для обеспечения безопасности и удобства стрельбы из стрелкового оружия вертолеты Ми-8т и некоторые другие оборудованы специальными шкворневыми установками (кронштейнами).

На вертолете Ми-8т шкворневые установки расположены:

— у входной двери — для стрельбы из пулемета Калашникова (ПК) или после замены шкворневой головки — из автомата или ручного пулемета Калашникова;

— у второго и пятого смотровых окон (блистера) на левом борту и у первого, второго и пятого смотровых окон на правом борту — для стрельбы из автомата или ручного пулемета; с установки у первого правого смотрового окна после замены головки можно вести огонь из пулемета Калашникова (ПК).

2. В комплект оборудования вертолета Ми-8т для стрельбы из стрелкового оружия входят:

— одна ферма и ограждение для обеспечения стрельбы через входную дверь;

— две шкворневые головки для ПК;

— пять шкворневых головок для автомата (ручного пулемета);

— пять стоек для шкворневых головок установок, расположенных у смотровых окон;

— шесть взаимозаменяемых гильзосборников для автомата (ручного пулемета);

— два гильзосборника для ПК.

3. Шкворневая установка для стрельбы через входную дверь (рис. 100) состоит из фермы, узлов шарнирной подвески фермы, шкворневой головки для крепления ПК или автомата (ручного пулемета), ограждения (шторки), гильзосборника и страховочного пояса.



Рис. 100. Шкворневая установка для стрельбы через входную дверь:

a — общий вид; *б* — шкворневая головка для крепления пулемета Калашникова (ПК); 1 — ферма; 2 — узлы шарнирного крепления фермы; 3 — ограждение; 4 — стакан; 5 — ручка; 6 — шкворень; 7 — упор; 8 — цапфенное гнездо; 9 — зажим; 10 — ось; 11 — наконечник; 12 — крюк; 13 — проем входной двери

На ферме имеются стакан для крепления шкворной головки и упоры для ограничения поворота головки в горизонтальной плоскости; ручка с пружиной и выступом для перевода установки из походного положения в боевое, из боевого в походное и фиксирования ее в боевом положении.

Шкворневая головка для крепления ПК имеет шкворень, цапфенные гнезда и зажимы для крепления ПК.

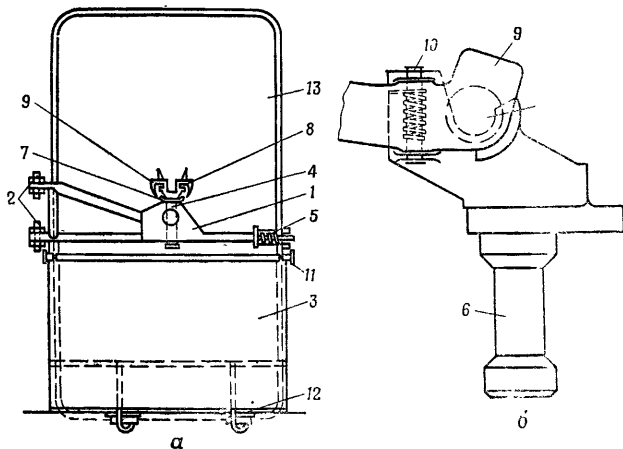
Ограждение служит для закрывания нижней части проема входной двери во время стрельбы и предотвращения выпадания ленты наружу. Оно имеет трубку с наконечниками сверху и крюки снизу для крепления в проеме двери.

Гильзосборник состоит из стальной окантовки, хомута для его крепления на шейке приклада ПК, двух рамок и сумки для гильз.

4. Шкворневая установка для стрельбы через смотровое окно (рис. 101) состоит из стойки с упорами ограничения поворота шкворневой головки в горизонтальной плоскости, узла шарнирного крепления стойки, шкворневой головки для крепления автомата (ручного пулемета) и гильзосборника. На установку у первого правого смотрового окна может устанавливаться головка для крепления ПК, при этом патронная коробка во время стрельбы удерживается одним из пулеметчиков.

Шкворневая головка для крепления автомата (ручного пулемета) имеет: шкворень; упоры для ограничения поворота головки в



Рис. 101. Шкворневая установка для стрельбы через смотровое окно:

а — общий вид; *б* — шкворневая головка для крепления автомата (ручного пулемета); 1 — стойка; 2 — узел шарнирного крепления стойки; 3 — прилив для крепления гильзосборника; 4 — шкворень; 5 — ложе; 6 — ручка; 7 — щечка; 8 — чека; 9 — смотровое окно; 10 — ось кулачка и ручки; 11 — ось щечки; 12 — пружина щечек; 13 — откидная планка; 14 — гильзосборник

вертикальной плоскости; ложе; откидную планку, которая откидывается назад при присоединении ручного пулемета; две щечки с пружиной; зажимное устройство с ручкой и кулачком; на правой щечке прилив с отверстием для крепления гильзосборника с помощью его наконечника.

Щечки под действием пружины при ручке, поднятой вверх, раскрыты и позволяют поло-

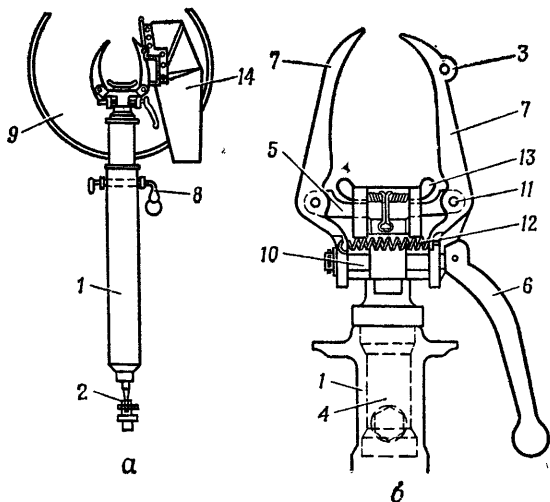
жить цевье автомата (ручного пулемета) на откидную планку (ложе). При повороте ручки сверху вниз до упора кулачок расширяет нижние части щечек и они, поворачиваясь на осях, обжимают цевье оружия.

5. Шкворневые установки позволяют вести огонь из стрелкового оружия в следующих секторах (см. таблицу):

№ по пор.	Наименование шкворневых установок	Секторы обстрела		
		в горизон- тальной пло- скости	в вертикальной плоскости, гр. мин	
			вверх	вниз
1	Левая передняя (у входной двери — обозначена надписью «ДВ»):			
	из пулемета Калашникова	81°	+3°40	—54°30
2	из автомата и ручного пулемета	81°	+4°30	—55°00
	Левая средняя (у второго блистера — «2Л»):			
3	из автомата и ручного пулемета	20°	+3°00	—36°10
	Левая задняя (у пятого блистера — «3Л»):			
4	из автомата и ручного пулемета	63°	+4°10	—29°30
	Правая передняя (у первого блистера — «1ПР»):			
	из автомата и ручного пулемета	56°	+4°40	—18°30
	из пулемета Калашникова	66°	+2°00	—35°10

Продолжение

№ по пор.	Наименование шкворневых установок	Секторы обстрела		
		в горизон- тальной пло- скости	в вертикальной плоскости, гр. мин	
			вверх	вниз
5	Правая средняя (у второго блистера — «2ПР»): из автомата и ручного пулемета	31°	+2°00	—30°30
6	Правая задняя (у пятого блистера — «3ПР»): из автомата и ручного пулемета	68°	+3°40	—31°00

Ограничение поворота оружия в горизонтальной и вертикальной плоскостях на каждой установке достигается за счет специальных регулировочных упоров. Каждая установка предназначается для ведения огня через определенное смотровое окно и имеет на шкворневой головке и стойке соответствующую надпись. В целях предотвращения прострела конструкции вертолета перестановка шкворневых установок (особенно головок) не допускается. Замена головок у входной двери и у первого правого блистера для стрельбы из ПК на головку для стрельбы из автомата (ручного пулемета) и наоборот производится борттехником.

6. Смотровые окна, у которых расположены шкворневые установки, открываются внутрь и фиксируются в верхнем положении.

7. Шкворневые установки обычно находятся в походном положении или могут отделяться от вертолета и храниться в специальном чемодане.

8. В грузовой кабине вертолета установлена сирена для подачи звуковых сигналов десанту и имеется дополнительная точка для подключения специального переговорного устройства к внутривертолетному переговорному устройству и связи экипажа вертолета с командиром десанта.

О Г Л А В Л Е Н И Е

Стр.

Часть первая

УСТРОЙСТВО АВТОМАТА (ПУЛЕМЕТА), ОБРАЩЕНИЕ С НИМ, УХОД И СБЕРЕЖЕНИЕ

Глава I. Общие сведения	3
Назначение и боевые свойства автомата (пулемета)	—
Понятие об устройстве автомата (пулемета) и работе его частей	8
Глава II. Разборка и сборка автомата (пулемета)	13
Глава III. Назначение, устройство частей и механизмов автомата (пулемета), принадлежности и патронов	36
Назначение, устройство частей и механизмов автомата (пулемета)	—
Принадлежность к автомату (пулемету)	62
5,45-мм боевые патроны	65
Глава IV. Работа частей и механизмов автомата (пулемета)	68
Положение частей и механизмов до заряжания	—
Работа частей и механизмов при заряжании	70
Работа частей и механизмов при стрельбе	73
Задержки при стрельбе из автомата (пулемета) и способы их устранения	78
Глава V. Уход за автоматом (пулеметом), его хранение и сбережение	82

	<i>Стр.</i>
Общие положения	82
Текущее обслуживание	85
Хранение и сбережение автоматов (пулеметов) и патронов	90
Глава VI. Контрольный осмотр автомата (пулемета) и подготовка его к стрельбе	94
Общие положения	—
Порядок контрольного осмотра автомата (пулемета) солдатами и сержантами	95
Порядок контрольного осмотра автомата (пулемета) офицерами	99
Осмотр боевых патронов	104
Подготовка автомата (пулемета) к стрельбе	—
Глава VII. Проверка боя автомата (пулемета) и приведение его к нормальному бою	106
Общие положения	—
Проверка боя	109
Приведение к нормальному бою	113
Выверка прицела НСПУ, проверка боя и приведение к нормальному бою автомата (пулемета) с прицелом НСПУ	114

Часть вторая

ПРИЕМЫ И ПРАВИЛА СРЕЛЬБЫ ИЗ АВТОМАТА (ПУЛЕМЕТА)

Глава VIII. Приемы стрельбы из автомата (пулемета)	117
Общие положения	—
Изготовка к стрельбе	121
Производство стрельбы	132
Прекращение стрельбы	140
Приемы стрельбы с упора и из-за укрытий	145
Приемы стрельбы на ходу	150
Приемы стрельбы с лыж	153
Приемы стрельбы при передвижении	157
Приемы стрельбы по воздушным целям	162
Приемы стрельбы из вертолетов	164

	<i>Стр.</i>
Глава IX. Правила стрельбы из автомата (пулемета)	169
Общие положения	—
Наблюдение за полем боя и целеуказание	—
Выбор цели	171
Выбор прицела, точки прицеливания и целика	172
Выбор момента для открытия огня	176
Ведение огня, наблюдение за его результатами и корректирование	177
Стрельба по неподвижным и появляющимся целям	178
Стрельба по движущимся целям	180
Стрельба по воздушным целям	182
Стрельба в горах	187
Стрельба в условиях ограниченной видимости	—
Стрельба в условиях радиоактивного, химического и биологического заражения	191
Стрельба при движении автоматчика (пулеметчика)	192
Стрельба из вертолетов	193
Питание патронами и расход их в бою	197

Приложения:

1. Баллистические и конструктивные данные 5,45-мм автомата Калашникова (АК74 и АКС74), 5,45-мм ручного пулемета Калашникова (РПК74 и РПКС74) и 5,45-мм патрона к ним	198
2. Пробивное действие пули со стальным сердечником 5,45-мм патрона при стрельбе из автомата Калашникова (АК74 и АКС74) и ручного пулемета Калашникова (РПК74 и РПКС74)	201
3. Основная таблица	202
4. Превышения траекторий над линией прицеливания	204
5. Характеристики рассеивания для автоматов Калашникова (АК74 и АКС74) и ручных пулеметов Калашникова (РПК74 и РПКС74)	206

	<i>Стр.</i>
6. Количество патронов, необходимое для поражения одиночной цели из автоматов Калашникова (АК74 и АКС74) и ручных пулеметов Калашникова (РПК74 и РПКС74)	210
7. Оборудование вертолетов для стрельбы из стрелкового оружия	222

**РУКОВОДСТВО ПО 5,45-мм АВТОМАТУ КАЛАШНИКОВА
(АК74, АКС74, АК74Н, АКС74Н) И 5,45-мм РУЧНОМУ
ПУЛЕМЕТУ КАЛАШНИКОВА (РПК74, РПКС74, РПК74Н,
РПКС74Н)**

Под наблюдением *Г. М. Шинкарева*

Редактор *И. Д. Гулевич*

Технический редактор *М. В. Федорова*

Корректор *Л. А. Зыбина*

Сдано в набор 30.12.75 г.

Подписано к печати 16.7.76 г.

Формат 70×90/32. Печ. л. 7¹/₄. Усл. печ. л. 8,48. Уч.-изд. л. 8,48

Изд № 5/2494дсп

Зак. 505дсп